

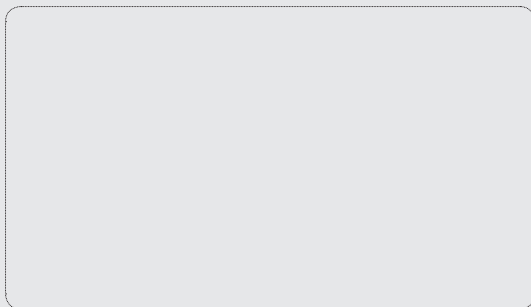

- ⓘ **ATTENZIONE:** leggere le istruzioni prima dell' utilizzo.
- ⓘ **WARNING:** read the instructions carefully before use.
- ⓘ **ATTENTION:** lire attentivement les instructions avant l' usage.
- ⓘ **ACHTUNG:** die anweisungen bitte vor gebrauch sorgfältig lesen.
- ⓘ **ADVERTENCIA:** leer atentamente las advertencias antes el uso de aparato
- ⓘ **ATENÇÃO:** ler atentamente as instruções antes da utilização.
- ⓘ **UWAGA:** przed użyciem przeczytać instrukcje.

- ⓘ **UZMANĪBŪ!** Pirms pukeklšūcēja lietošanas rūpīgi izlasiet lietošanas instrukciju.
- ⓘ **POZOR:** před použitím si přečtěte instrukce.
- ⓘ **UPOZORNENIE:** pred použitím zariadenia si prečítajte návod na použitie.
- ⓘ **LET OP:** vóór gebruik de gebruiksaanwijzing aandachtig lezen.
- ⓘ **ΠΡΟΣΟΧΗ:** διαβάστε τις οδηγίες πριν τη χρήση.
- ⓘ **تنبیه:** اقرأ التعليمات قبل الاستخدام.

<b>ASPIRACENERE , ASPIRAPOLVERE , ASPIRALIQUIDI</b>	<b>IT</b>	pag. 5
<b>ASH VACUUM , WET &amp; DRY VACUUM CLEANER</b>	<b>EN</b>	pag. 8
<b>ASPIRATEUR DE CENDRES , ASPIRATEUR EAU ET POUSSIÈRE</b>	<b>FR</b>	page 11
<b>ASCHESAUGER , NAß-UND TROCKENSAUGER</b>	<b>DE</b>	Seite 14
<b>ASPIRADOR DE CENIZAS , ASPIRADORA , ASPIRALÍQUIDO</b>	<b>ES</b>	pág. 17
<b>ASPIRACINZAS , ASPIRADOR DE PÓ E LÍQUIDO</b>	<b>PT</b>	pág. 20
<b>ZBIERANIA POPIOŁU , ODKURZACZ DO PYŁÓW I CIECZY</b>	<b>PL</b>	old. 23
<b>PUTEKĻŠŪCĒJS ŠĶIDRUMU , PELNU UN - SAUSU NETĪRUMU SAVĀKŠANAI</b>	<b>LV</b>	lpp 26
<b>VYSAVAČ POPELA , VYSAVAČ PRACHU , VYSAVAČ KAPALIN</b>	<b>CS</b>	srt. 29
<b>VYSÁVAČ POPOLA , VYSÁVAČ PRACHU/ VYSÁVAČ TEKUTÍN</b>	<b>SK</b>	str. 32
<b>ASZUIGER , DROOGZUIGER - NATZUIGER</b>	<b>NL</b>	Blz. 35
<b>ΑΠΟΡΡΟΦΗΤΗΡΑΣ ΣΤΑΧΤΗΣ - ΑΠΟΡΡΟΦΗΣΗΣ ΣΚΟΝΗΣ - ΑΠΟΡΡΟΦΗΣΗΣ ΥΓΡΩΝ -</b>	<b>EL</b>	σελ. 38
<b>شافط الرماد، شافط الأتربة، شافط السوائل</b>	<b>AR</b>	صفحة 44



①

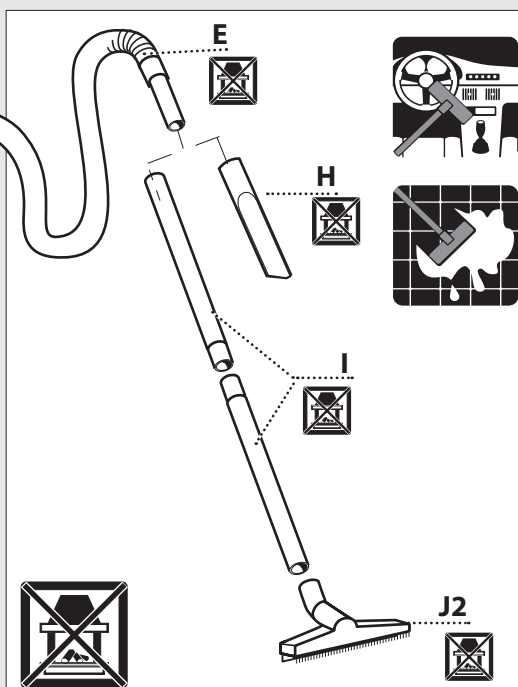
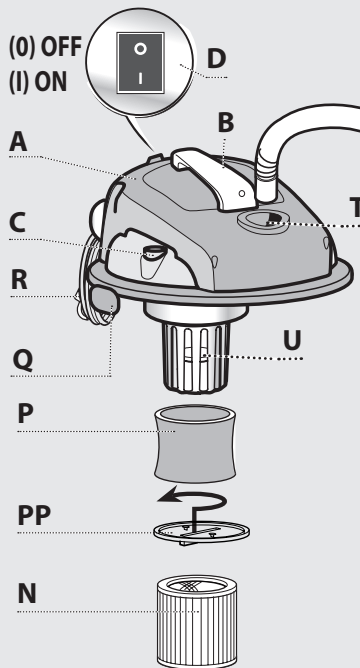

**IT** Accessori non adatti per aspirazione cenere. **EN** Accessories not suitable for ash suction. **FR** Accessoires qui ne conviennent pas pour l'aspiration de cendres. **DE** Das Zubehör ist nicht geeignet für Saug ash. **ES** Accesorios no son adecuados para la aspiración de cenizas. **PT** Acessórios não são adequados para aspiração de cinzas. **PL** Zbierania popiołu. **LV** **Uzmanību!** Šie piederumi nav paredzēti pelnu savākšanai. **CS** Nepoužívejte toto příslušenství pro vysávání popela. **SK** Uvedené príslušenstvo nie je vhodné pre vysávanie popola. **NL** Accessoires niet geschikt voor het zuigen as. **EL** Εξαρτήματα ακατάλληλα για την αναρρόφηση τέφρας.

- IT** Aspiracenere
- EN** Ash vacuum
- FR** Aspirateur de cendres
- DE** Aschesauger
- ES** Aspirador de cenizas
- PT** Aspiracinzas
- PL** Zbierania popiołu
- LV** Pelnu sūksana
- CS** Vysavač Popela
- SK** Vysávač Popola
- NL** Aszuiger
- EL** Ηλεκτρική σκούπα τέφρας

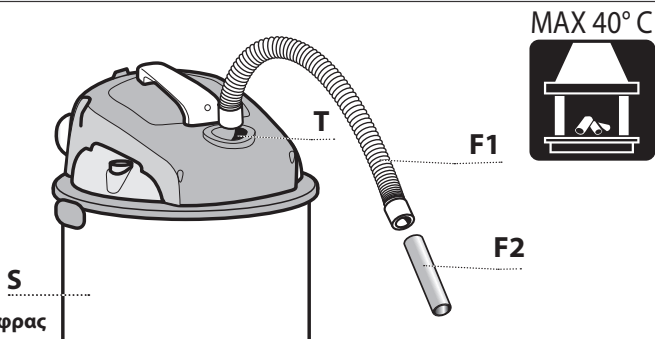

②

**O**

optional



**N-Hepa**

optional



**H1**

optional



**H2**

optional



**I**  
optional



**J**  
optional



**J1**  
optional



**L**  
optional



**L1**  
optional



**L2**  
optional



**L2**  
optional

③

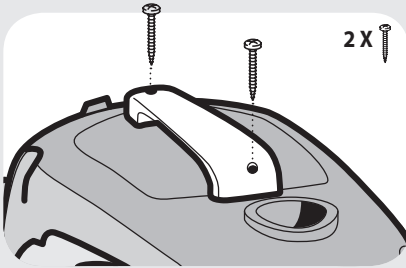

**IT** In base al modello si possono verificare delle differenze nella fornitura. **EN** Depending on the model, there are differences in the scopes of delivery. **FR** Suivant le modèle, la fourniture peut varier. **DE** Je nach Modell gibt es Unterschiede im Lieferumfang. **ES** Según el modelo, hay diferencias en el contenido suministrado. **PT** Consoante o modelo, existem diferenças no volume de fornecimento. **FI** Mallien varustetaso vaihtelee, katso kuvaus laatikon kyljestä. **PL** W zależności od modelu istnieją różnice w zakresie dostawy. **LV** Atkarībā no puteklisūcēja modeļa, komplektācija var atšķirties. **CS** V závislosti na modelu se liší obsah dodávky. **SK** V závislosti na modelu sa líši obsah balenia. **NL** Afhankelijk van het model zijn er verschillen in de leveringspakketten. **EL** Στο παραδοτέο υλικό υπάρχουν διαφορές ανάλογα με το μοντέλο.

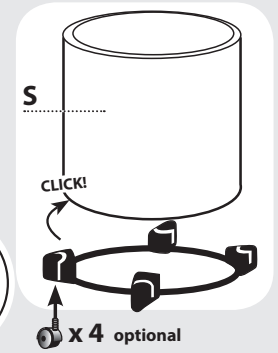
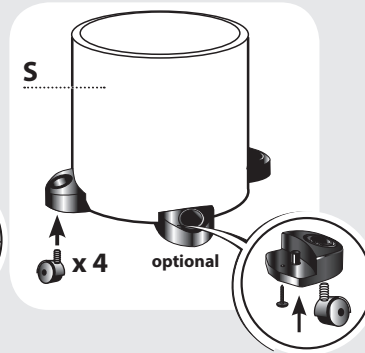
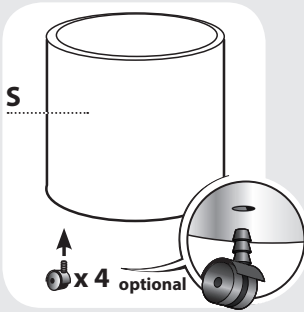

④ **IT** Funzione soffiante **DE** Funktion gebläse **PL** Funkcja Wiać **SK** Funkcia fúkania  
**EN** Blower function **ES** Función de soplador **LV** Pūšanas funkcija **NL** blazer functie  
**FR** Fonction soufflage **PT** Função Soprador **CS** Dmýhací funkce **EL** Λειτουργία φυσήματος

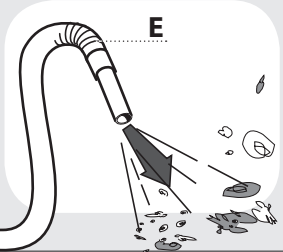
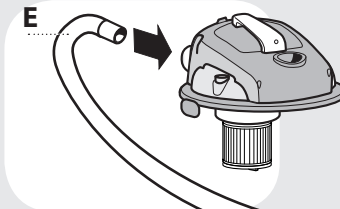
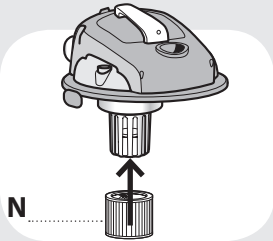

**5**

- IT Aspiracenere
- EN Ash vacuum
- FR Aspirateur de cendres
- DE Aschesauger
- ES Aspirador de cenizas
- PT Aspiracinzas
- PL Zbierania popiołu
- LV Pelnu sūksana
- CS Vysavač Popela
- SK Vysávač Popola
- NL Aszuiger
- EL Ηλεκτρική σκούπα τέφρας

**6**

- IT Aspirazione polveri
- EN Dry suction
- FR Aspiration poussiere
- DE Trockensaugen
- ES Aspiración de polvo
- PT Aspiração de poeiras
- PL Zасыsanie pyłów
- LV Sausu netirumu sūksana
- CS Vysávání prachu
- SK Vysávač prachu
- NL Droogzuiger
- EL αναρρόφηση σκόνης

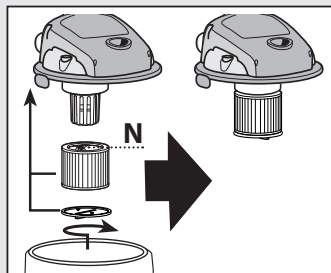
**7**

- IT Aspirazione liquidi
- EN Liquid suction
- FR Aspiration liquides
- DE Naß-saugen
- ES Aspiración de líquidos
- PT Aspiração de líquidos
- PL Zасыsanie cieczy
- LV Šķidrumu sūksana
- CS Vysávání kapalin.
- SK Vysávač tekutín
- NL Natzuiger
- EL Αναρρόφηση υγρών

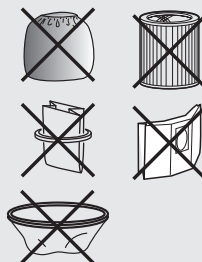
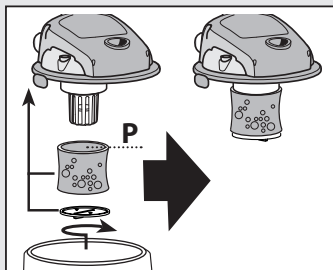
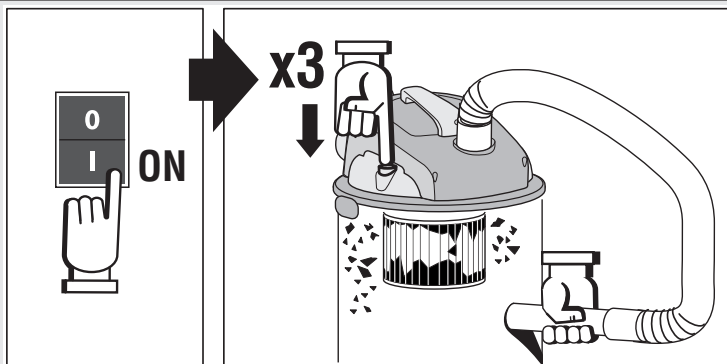
**8****9**

- IT Filtro lavabile
- EN Washable filter
- FR Filtre lavable
- DE Waschbarer Filter
- ES Filtro lavable
- PT Filtro lavável
- PL Filtr wielokrotnego użytku
- LV Mazgājams filtrs
- CS Omyvatelný filtr - pro vysávání prachu
- SK Umývateľný filter - pre vysávanie prachu
- NL Wasbaar filter
- EL Πλενόμενο φίλτρο

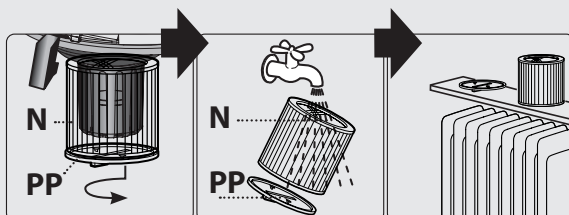

**DESCRIZIONE E MONTAGGIO**

(vedi fig. ①②③) \* : optional

<b>A</b>	Testata motore
<b>B</b>	Maniglia per il trasporto
<b>C</b>	Scuotifiltro
<b>D</b>	Interruttore generale ON/OFF
<b>E</b>	Tubo flex
<b>F1</b>	Tubo flex in metallo ( PER CENERE)
<b>F2</b>	Lancia diritta in metallo ( PER CENERE)
<b>H</b>	Lancia diritta
<b>H1</b>	Bocchetta rettangolare piccola*
<b>H2</b>	Pennello*
<b>I</b>	Tubo prolunga
<b>J</b>	Spazzola combinata * (pavimenti/accessorio per tappeti)*

<b>J2</b>	Spazzola combinata (per polvere/ liquidi)*
<b>J1</b>	Corpo porta accessori/accessorio (per tappeti)*
<b>L</b>	accessorio pavimenti (per polvere/ liquidi)*
<b>L1</b>	accessorio pavimenti (per polvere)*
<b>L2</b>	accessorio pavimenti (per liquidi)*
<b>N</b>	Filtro (aspirazione polvere/CENERE) *
<b>O</b>	Filtro (aspirazione polvere) *
<b>P</b>	Filtro per liquidi (aspirazione liquidi)*
<b>PP</b>	Disco sostegno filtro
<b>Q</b>	Ganci per la chiusura testata/fusto
<b>R</b>	Cavo elettrico
<b>S</b>	Fusto
<b>T</b>	Bocchettone di aspirazione
<b>U</b>	Galleggiante

**UTILIZZO PREVISTO:****ASPIRAPOLVERE /ASPIRALIQUIDI**

- L'apparecchio è destinato ad un utilizzo non professionale.
- Può essere usato come aspiratore per liquidi e aspiratore a secco.
- La non osservanza delle suddette condizioni provoca il decadimento della garanzia.

**UTILIZZO PREVISTO:****ASPIRACENERE**

- L'apparecchio è destinato ad un utilizzo non professionale.
- È stato concepito per aspirare esclusivamente ceneri fredde; non è adatto per le caldaie e per le stufe a nafta e nemmeno per polvere di gesso o di cemento.

**Campo di applicazione:**

- Possono essere aspirati – cenere fredda dal camino, stufe a legna / carbone, posacenere, grill.
- Vuotare e pulire l'aspirapolvere prima e dopo l'utilizzo, per evitare la raccolta di materiali che potrebbero comportare un pericolo di incendio all'interno dell'aspiraceneri.

**Limitazioni all'utilizzo:**

- Non utilizzare per l'aspirazione di polveri pericolose per la salute (classi polvere L, M, H).
- Non aspirare fuliggine.
- Aspirare solo ceneri di combustibili non inquinanti
- Non aspirare braci o oggetti caldi, bruciati o incandescenti.
- Non aspirare nessun oggetto più caldo di 40 ° C.
- Non aspirare sostanze infiammabili.

**Simboli****ATTENZIONE!** Prestare attenzione per motivi di sicurezza.**IMPORTANTE**

Optional

**Optional: SE PRESENTE****Doppio isolamento (SE PRESENTE):** è una protezione supplementare dell'isolamento elettrico.**SICUREZZA****AVVERTENZE GENERALI**

- △ Collegare l'aspirapolvere ad una presa di corrente protetta da un interruttore differenziale da 30mA .
- △ I componenti l'imballaggio possono costituire potenziali pericoli (es. sacco in plastica) riporli quindi fuori della portata dei bambini e altre persone o animali non coscienti delle loro azioni.
- △ 2 Gli utilizzatori devono essere adeguatamente istruiti all'uso di questo apparecchio.
- △ 3 Ogni utilizzo diverso da quelli indicati sul presente manuale può costituire pericolo pertanto deve essere evitato.
- △ 4 Utilizzare la presa utensile presente sull'apparecchio (solo per gli apparecchi dotati di presa utensile) solo per gli scopi specificati nel manuale istruzione
- △ 5 Prima di svuotare il fusto, spegnere l'apparecchio e staccare la spina dalla presa di corrente.
- △ 6 Controllare l'apparecchio prima di ogni utilizzo.
- △ 7 Quando l'apparecchio è in funzione, evitare di mettere l'orifizio di aspirazione vicino a parti delicate del corpo come occhi, bocca, orecchie.
- △ Questo apparecchio può essere utilizzato da bambini con età da 8 anni in su e da persone con ridotte capacità fisiche, sensoriali o mentali op-

pure con mancanza di esperienza e conoscenza se hanno ricevuto supervisione o istruzioni circa l'utilizzo dell'apparecchio in modo sicuro e hanno compreso i rischi implicati. I bambini non devono giocare con l'apparecchio. La pulizia e la manutenzione effettuata dall'utilizzatore non devono essere fatte dai bambini senza sorveglianza.

- ⚠10 Prima dell'uso l'apparecchio deve essere montato correttamente in ogni sua parte.
- ⚠11 Accertarsi che la presa sia conforme alla spina dell'apparecchio.
- ⚠12 **Non afferrare mai la spina del cavo elettrico con le mani bagnate.**
- ⚠13 **Accertarsi che il valore di tensione indicato sul blocco motore corrisponda a quello della fonte di energia cui si intende collegare l'apparecchio.**
- ⚠14 **Non aspirare sostanze infiammabili, esplosive, tossiche o pericolose per la salute.**
- ⚠15 Non lasciare incustodito l'apparecchio funzionante.
- ⚠16 Togliere sempre la spina dalla presa di corrente prima di effettuare qualsiasi intervento sull'apparecchio o quando rimane incustodito o alla portata di bambini o di persone non coscienti dei loro atti.
- ⚠17 Non tirare mai o alzare l'apparecchio utilizzando il cavo elettrico.
- ⚠18 Non immergere l'apparecchio in acqua per la pulizia né lavarlo con getti d'acqua.
- ⚠19 **In ambienti umidi (ad es. il bagno) l'apparecchio deve essere collegato solo a prese di corrente fornite di interruttore differenziale. Per eventuali dubbi rivolgersi ad un elettricista.**
- ⚠20 **Controllare scrupolosamente se cavo, spina o parti dell'apparecchio risultano danneggiate ed in tal caso non utilizzare assolutamente l'apparecchio ma rivolgersi al Servizio Assistenza per la sua riparazione.**
- ⚠21 **Se il cavo di alimentazione è danneggiato deve essere sostituito dal costruttore oppure dal servizio assistenza, oppure da personale qualificato al fine di evitare situazioni di pericolo.**
- ⚠22 Nel caso vengano utilizzate prolunghe elettriche assicurarsi che queste appoggino su superfici asciutte e protette da eventuali spruzzi d'acqua.
- ⚠ Prima di aspirare i liquidi, verificare la funzionalità del galleggiante(U), assicurarsi che non sia bloccato. Quando si aspirano liquidi, quando il fusto è pieno, l'apertura di aspirazione viene chiusa da un galleggiante e si interrompe il processo di aspirazione. **Spegnerne l'apparecchio, staccare la spina e svuotare il fusto.** Assicurarsi regolarmente che il galleggiante (dispositivo di limitazione del livello dell'acqua) sia pulito e

senza segni di danneggiamento

- ⚠24 In caso di ribaltamento si raccomanda di rialzare l'apparecchio prima di spegnerlo.
- ⚠25 **Spegnerne immediatamente l'apparecchio in caso di fuoriuscita di liquido o schiuma.**
- ⚠26 **Non usare l'apparecchio per aspirare acqua da recipienti, lavandini, vasche, ecc.**
- ⚠27 Non usare solventi e detersivi aggressivi.
- ⚠28 Manutenzioni e riparazioni devono essere effettuate sempre da personale specializzato; le parti che eventualmente si guastassero vanno sostituite solo con ricambi originali.
- ⚠29 Il fabbricante declina ogni responsabilità per danni causati a persone, animali o cose in seguito al mancato rispetto di queste istruzioni o se l'apparecchio viene usato in modo irragionevole.

## PREPARAZIONE ED UTILIZZO DELL'ASPIRACENERE ELETTRICO

(vedi fig. ⑤)

- Assicurarsi che il filtro **N** o **O** sia inserito nell'apposita sede.
- Collegare il tubo di metallo **F1** nell'apposita sede **T**.
- Collegare il Lancia diritta in metallo **F2**.
- ⚠ **Prima di aspirare la cenere, controllare che sia fredda e completamente spenta. Non aspirare braci accese.**
- ⚠ **Non svuotate mai il bidone in un recipiente facilmente infiammabile e assicuratevi che la cenere sia completamente raffreddata.**
- ⚠ Se il tubo flex per cenere durante l'utilizzo diventa caldo, spegnere subito l'apparecchio e lasciarlo raffreddare.
- Azionare l'accensione della macchina mediante l'interruttore (I)ON, posto sul coperchio motore.
- Aspirare la cenere mediante il tubo di metallo direttamente dal caminetto o dalla stufa (a legna o a pellets). Tenere il beccuccio aspiratore a circa 1 cm sopra la cenere.
- (vedi fig. ⑧) **Scuotifiltro pneumatico C:** In caso di diminuzione della potenza aspirante, azionare alcune volte lo scuotifiltro **C**. Consigliamo comunque di aspirare max. 2-3 kg di cenere (di legna o pellets) per ogni operazione di pulizia.
- Alla fine dell'utilizzo, arrestare l'apparecchio (0) OFF e scollegare il cavo d'alimentazione.
- Finita l'operazione di pulizia della stufa o del caminetto, procedere con la pulizia della macchina e del filtro di aspirazione.

## UTILIZZO

### ASPIRAPOLVERE /ASPIRALIQUIDI

(vedi fig. ⑥⑦)

- Assicurarsi che l'interruttore sia in posizione (0) OFF e collegare l'apparecchio ad una presa di corrente idonea.
  - La macchina deve essere sempre mantenuta su una base orizzontale, in modo sicuro e stabile.
  - Inserire il filtro adatto all'uso.
  - ⚠ Non lavorare mai senza aver montato i filtri.
  - Utilizzare gli accessori più adatti per l'uso richiesto.
  - Posizionare l'interruttore su (-) ON per accendere l'apparecchio.
- (vedi fig. ⑧) **Scuotifiltro pneumatico C:** In caso di diminuzione della potenza aspirante, azionare alcune volte lo scuotifiltro **C**, contemporaneamente chiudere la bocchetta del tubo flex.
- Quando la funzione è terminata, mettere l'interruttore su (0) OFF e staccare la spina dalla presa di corrente.
  - L'utilizzo dell'apparecchio in concomitanza con polveri particolarmente fini (dimensione minore di 0,3 µm) richiede l'adozione di specifici filtri forniti in opzione (Hepa).

### Funzione soffiante

- vedi fig. ④

## PULIZIA DEL FILTRO

(vedi fig. ⑨)

- ⚠ Prima di procedere con qualsiasi operazione di pulizia o manutenzione, staccare sempre la spina dalla presa.
- 1- Smontare il filtro **P, O, N**
  - 2- Scuotere il filtro **P, O, N**
  - 3- Lavare il filtro **N**
  - 4- Lasciare asciugare il filtro **N**, molto bene, prima di rimontarlo.
- ⚠ Dopo l'operazione di pulizia del filtro, verificare lo stato di idoneità per un successivo utilizzo. In caso di danneggiamento o rottura, sostituirlo con un filtro originale.

## CURA E MANUTENZIONE

- ⚠ Scollegare l'apparecchio dalla rete elettrica, **staccando la spina dalla presa elettrica**, prima di effettuare

- qualsiasi intervento di manutenzione e pulizia.
- Pulire la parte esterna della macchina con uno straccio asciutto.
- Spostare l'apparecchio solo afferrando la maniglia di trasporto che si trova sulla testa del motore.
- Conservare l'apparecchio e gli accessori in un luogo asciutto e sicuro, fuori dalla portata dei bambini.

## CONDIZIONI DI GARANZIA

Tutti i nostri apparecchi sono stati sottoposti ad accurati collaudi e sono coperti da garanzia da difetti di fabbricazione in conformità alle normative vigenti applicabili nei vari Paesi.

La garanzia decorre dalla data di acquisto.

Sono esclusi dalla garanzia: le parti soggette a normale usura, le parti in gomma, spazzole di carbone, i filtri, gli accessori e gli optional; i danni accidentali, per trasporto, per incuria o inadeguato trattamento, per uso ed installazione errati o impropri.

La garanzia non contempla la pulizia degli organi funzionanti, delle incrostazioni, dei filtri e ugelli in genere.

La macchina è destinata esclusivamente ad un uso hobbystico e NON PROFESSIONALE:

La garanzia non copre l'uso diverso da quello privato.

## SMALTIMENTO

 Qual è proprietario di un apparecchio elettrico o elettronico, la legge (conformemente alla direttiva 2012/19/UE sui rifiuti da apparecchiature elettriche ed elettroniche e alle legislazioni nazionali degli Stati membri UE che hanno messo in atto tale direttiva) le vieta di smaltire questo prodotto o i suoi accessori elettrici / elettronici come rifiuto domestico solido urbano e le impone invece di smaltirlo negli appositi centri di raccolta. E' possibile smaltire il prodotto direttamente dal distributore mediante l'acquisto di un prodotto nuovo, equivalente a quello da smaltire. Abbandonando il prodotto nell'ambiente si potrebbero creare gravi danni all'ambiente stesso e alla salute umana. Il simbolo in figura rappresenta il bidone dei rifiuti urbani ed è tassativamente vietato riporre l'apparecchio in questi contenitori. La non ottemperanza alle indicazioni della direttiva 2012/19/EU e ai decreti attuativi dei vari Stati comunitari è sanzionabile amministrativamente.

**livello pressione acustica: LpA = 75 dB (A)**

**K (uncertainly) ± 1 dB**

**DESCRIPTION AND ASSEMBLY INSTRUCTIONS**

(see fig. ①②③) \* : optional

<b>A</b>	Motor head
<b>B</b>	Handle for the transport
<b>C</b>	Filter shaker
<b>D</b>	Main switch
<b>E</b>	Flexible hose (dry suction/ liquid suction)
<b>F1</b>	Metal flexible hose (Ash suction)
<b>F2</b>	Metal straight lance (Ash suction)
<b>H</b>	Straight lance (dry suction)
<b>H1</b>	Small brush * (dry suction)
<b>H2</b>	Round brush * (dry suction)
<b>I</b>	Tube (dry suction)
<b>J</b>	Double function brush (floor/carpet accessory)*

<b>J2</b>	Double function brush (dry suction/ liquid suction)
<b>J1</b>	Accessory holder(carpet accessory)*
<b>L</b>	floor accessory /dry suction/ liquid suction*
<b>L1</b>	floor accessory brush (dry suction)*
<b>L2</b>	floor accessory (liquid suction)*
<b>N</b>	Filter (dry suction) * (Ash suction)
<b>O</b>	Filter (dry suction) *
<b>P</b>	Liquid filter (liquid suction)
<b>PP</b>	Filter-retaining disc
<b>Q</b>	Head on tank locks
<b>R</b>	Electrical power cable
<b>S</b>	Tank
<b>T</b>	Suction inlet
<b>U</b>	Float

**INTENDED USE:****WET & DRY VACUUM CLEANER**

- The appliance is intended for non professional use.
- The appliance is intended for use as a wet and dry vacuum cleaner.
- Failure to comply with the abovementioned conditions will lead to cancellation of the guarantee.

**INTENDED USE:****ASH VACUUM**

- The appliance is intended for non professional use.
- It has been designed to vacuum only cold ash; it is not suitable for boilers or for fuel oil stoves nor can it be used for plaster powder or cement dust.

**Area of application**

- Substance to be vacuumed – cold ashes from fireplaces, wood/coal stoves, ashtrays, grill.
- Empty and clean vacuum cleaner before and after vacuuming to avoid the collection of materials that could pose a fire hazard in the vacuum cleaner.

**Restriction of use**

- Do not use for the separation of health-hazardous dusts (dust classes L, M, H).
- Do not vacuum soot.
- Vacuum only ashes from admissible fuels.
- Do not vacuum any hot, burning or glowing objects.

- Do not vacuum any object that are hotter than > 40 °C.
- Do not vacuum any flammable substances."

**SYMBOLS****CAUTION!** It is important to be careful on safety grounds.**IMPORTANT**

Optional

**Optional: IF PRESENT****Double insulated (IF PRESENT):** supplementary insulation is applied to the basic insulation to protect against electric shock in the event of failure of the basic insulation.**SAFETY****GENERAL WARNING**

- ⚠1 Components used in packaging (if plastic bags) can be dangerous keep away from children and animals.
- ⚠2 Operators shall be adequately instructed on the use of these machines.
- ⚠3 The use of this machine for anything not specified in this manual may be dangerous and must be avoided.
- ⚠4 Only use the socket outlet on the appliance for purposes specified in the instruction manual. (note: this is only for appliance provided with the socket outlet).
- ⚠5 Before emptying the tank, switch off the machine and disconnect the plug from the power outlet.
- ⚠6 Always check the appliance before use.



- △7 The suction nozzle should be kept away from the body, especially delicate areas such as the eyes, ears and mouth.
- △8 The appliance is not to be used by children or persons with reduced physical, sensory or mental capabilities, or lack of experience and knowledge, unless they have been given supervision or instruction.
- △9 Children being supervised not to play with the appliance.
- △10 The equipment should be correctly assembled before use.
- △11 Ensure that power sockets used are correct for the machine
- △12 **Never grasp the mains plug with wet hands.**
- △13 **Check the voltage indicated on the rating plate is the same as the supply voltage.**
- △14 **These machine are not designed for picking up health endangering dusts or inflammable/explosives substances.**
- △15 Never leave the equipment unattended whilst in use.
- △16 Never carry out any maintenance on the machine without first disconnecting from the mains supply or when it is left unattended or reachable by children or disables.
- △17 The mains supply cable should not be used to pull or lift the machine.
- △18 The machine should never be immersed and never use the water jet against the appliance to clean it.
- △19 **When using the machine in wet rooms (e.g. in the bathroom) only connect it to sockets which are connected in series with a ground fault circuit interrupter. In case of doubt, consult an electrician.**
- △20 **Periodically examine the power cord and machine for damage. If any damage is found, do not use the appliance but contact your service centre for repair.**
- △21 **If the supply cord is damaged, it must be replaced by the manufacturer, its service agent or similiary qualified persons in order to avoid a hazard.**
- △22 Should extension cables be used, ensure that these lay on dry surfaces and protected against water jets.
- △23 Before vacuuming liquids, check the float functions correctly. When vacuuming liquids, and when the tank is full, a float closes the suction opening, and the vacuum operation is interrupted. Then switch off the machine, disconnect

the plug and empty the tank. Regularly clean the water level limiting device (float) and examine it for signs of damage.

- △24 If the equipment should overturn it is recommended that the machine should be stood up before switching off.
- △25 If foam or liquid escape from the appliance, switch off immediately.
- △26 **The equipment should not be used to pick up water from containers lavatories, tubs, etc.**
- △27 Aggressive solvents or detergents should not be used.
- △28 Service and repairs must be carried out by qualified personnel only. Only use manufacturer original spare parts for service repair.
- △29 The manufacturer cannot be held responsible for any damage/injury caused to persons, animals or property caused by misuse of the appliance, not in compliance with manual instructions.

## HOW TO PREPARE AND USE THE ELECTRIC ASH VACUUM CLEANER

(see fig. ⑤)

- Make sure the filter **N** or **O** is fitted in its housing .
- Connect the metal hose **F1** to its fitting **T** .
- Connect the metal straight lance **F2**.
- △ **Before vacuuming the ash, check that it is cold and no longer alight. Do not vacuum burning embers**
- △ **Do not empty the drum into a container which is easily inflammable and make sure that the ashes are completely cool.**
- △ If the metal hose becomes hot during use, turn the device off immediately and let it cool.
  - Turn the appliance on using the (I)ON switch, located on the cover of the motor.
  - Vacuum the ash directly from the fireplace or from the stove (wood or pellet-burning). Hold the suction nozzle about 1 cm. above the ash.
- (see fig. ⑧) **Automatic filter shaker C:** If there should be a reduction in the suction power, operate the filter reset buton **C** several times and and close the end of hose, to reset the filter . It is advisable, in any case, to clean a max. of 2-3 Kg of ash (wood or pellets) during each cleaning operation.
  - When the appliance is no longer in use, turn it off (0) and take the plug out.
  - When the stove or fireplace has been cleaned, the appliance and suction filter must then be cleaned.

## USAGE

### WET & DRY VACUUM CLEANER

(see fig. ⑥ ⑦)

- Be sure that switch is in off position (0) OFF and connect the machine to a suitable socket.
- The machine must be always kept on horizontal bases, in a safe and stable way.
- Insert the suitable filters for the proper use.
- △ Never use the appliance without filters .
- Use the most suitable accessories for the requested usage.
- Put switch on (-) ON position in order to start the machine.

(see fig. ⑧) **Automatic filter shaker C:** If there should be a reduction in the suction power, operate the filter reset button **C** several times, to reset the filter . It is advisable, in any case, to clean a max. of 2-3 Kg of ash (wood or pellets) during each cleaning operation.

- When job is over, switch off (0) OFF and keep away the plug from the socket.
- If the appliance is used with especially fine dust (size below 0.3 µm) the filter supplied will require cleaning more frequently. For especially demanding applications, the use of specific filters supplied as an optional (Hepa) may be necessary.

### Blower function

- see fig. ④

### FILTER CLEANING

(see fig. ⑨)

△ The machine shall be disconnected from its power source, **by removing the plug from the socket-outlet**, during cleaning or maintenance

- 1- Remove the filter **P, O, N**
- 2- Shake the filter **P, O, N**
- 3- wash tge filter **N**

4- Let the filter **N** drying very well ,befor reassemble it  
 △ Once the filter has been cleaned, check whether it is suitable for further use. If it has been damaged or broken, replace it with an original filter.

### CARE AND MAINTENANCE

- △ The machine shall be disconnected from its power source, **by removing the plug from the socket-outlet**, during cleaning or maintenance
- Clean the exterior part of the machine with a dry cloth.

- Move the appliance only by catching the carrying handle located on the motor head.
- Store the appliance and the accessories in a dry safe place, out of the reach of children.

### WARRANTY CONDITIONS

All our machines are subjected to strict tests and are covered against manufacturing defects in accordance with applicable regulations. The warranty is effective from the date of purchase.

#### **The following are not included in the warranty:**

- Parts subject to normal wear. - Rubber parts, charcoal, filters and the accessories and optional accessories. - Accidental damage, caused by transport, neglect or inadequate treatment, incorrect or improper use and installation failing - The warranty shall not cover any cleaning operations to which the operative components may be subjected, such as clogged nozzles and filter blocked due to limestones. This pressure cleaner is intended to be used for domestic and hobby work: the warranty does not cover any other different kind of use.



### DISPOSAL (WEEE)

As the owner of electrical or electronic equipment, the law (in accordance with the EU Directive 2012/19/EU on waste from electrical and electronic equipment and the national laws of the EU Member States that have implemented this Directive) prohibits you from disposing of this product or its electrical / electronic accessories as municipal solid waste and obliges you to make use of the appropriate waste collection facilities. The product can be disposed of by returning it to the distributor when a new product is purchased. The new product must be equivalent to that being disposed of. Disposing of the product in the environment can cause great harm to the environment itself and human health.

The symbol in the figure indicates the urban waste containers and it is strictly prohibited to dispose of the equipment in these containers. Non-compliance with the regulations stipulated in the Directive 2012/19/EU and the decrees implemented in the various EU Member States is administratively punishable.

**sound pressure: LpA = 75 dB (A)**

**K (uncertainly) ± 1 dB**

**DESCRIPTIF ET MONTAGE**

(voir fig. ①②③) \* : en option

<b>A</b>	Tête moteur	<b>J2</b>	Brosse combinée (aspiration poussière/ liquides)*
<b>B</b>	Poignée de transport	<b>J1</b>	Support raclette/raclette moquette*
<b>C</b>	Vibreux de filtre	<b>L</b>	Brosse sol (aspiration poussière/ liquides)*
<b>D</b>	Interrupteur général	<b>L1</b>	Brosse sol (aspiration poussière)*
<b>E</b>	Tuyau flexible (aspiration poussière/ liquides)	<b>L2</b>	Raclette sol (aspiration liquides)*
<b>F1</b>	Tuyau flexible en métal (ASPIRATION DE CENDRES)	<b>N</b>	Filtre (aspiration poussière / ASPIRATION DE CENDRES)
<b>F2</b>	Suceur en métal (ASPIRATION DE CENDRES)	<b>O</b>	Filtre (aspiration poussière) *
<b>H</b>	Suceur plat (aspiration poussière)	<b>P</b>	Filtre mousse (aspiration des liquides)
<b>H1</b>	Petit suceur * (aspiration poussière)	<b>PP</b>	Anneau de fixation filtre
<b>H2</b>	Brosse ronde * (aspiration poussière)	<b>Q</b>	Crochets de fermeture tête/cuve
<b>I</b>	Tuyau (aspiration poussière)	<b>R</b>	Cable électrique
<b>J</b>	Brosse combinée (sol/raclette pour moquette)*	<b>S</b>	Cuve
		<b>T</b>	Connecteur d'aspiration
		<b>U</b>	Flotteur

**UTILISATION PRÉVUE:  
ASPIRATEUR EAU ET POUSSIÈRE**

- Cet appareil est destiné à un usage non professionnel.
- Cet appareil est destiné à aspirer les salissures mouillées et sèches.
- Le non respect des conditions indiquées ci-dessus entraîne la perte de la garantie.

**UTILISATION PRÉVUE:  
ASPIRATEUR DE CENDRES**

- Cet appareil est destiné à un usage non professionnel.
- Il a été conçu pour aspirer exclusivement des cendres froides; il n'est pas adapté au nettoyage des chaudières ou des poêles à mazout, ni à l'aspiration des poussières de plâtre ou de ciment.

**Domaine d'application:**

- Les déchets pouvant être aspiré - cendres froides des cheminées, poêles, bois / charbon, cendriers, grill
- Vider et nettoyer aspirateur après chaque utilisation pour éviter tout risque d'incendie dans l'aspirateur.

**Restriction d'utilisation:**

- Ne pas utiliser sur les poussières dangereuses de classes L, M, H.
- Ne pas aspirer la suie.
- Aspirer seulement les cendres de combustion autorisées
- Ne pas aspirer des objets chauds, brûlants ou incandescents.
- Ne pas aspirer tout objet dont la température dépasse > 40 ° C.
- Ne pas aspirer de substances inflammable

**SYMBOLES**

 **ATTENTION!** Redoublez d'attention pour des motifs de sécurité.

 **IMPORTANT**

Optional **Optional: SI INCLUE (voir carton)**

 **Double isolation** (si incluse): il s'agit d'une protection supplémentaire pour l'isolation électrique

**SECURITÉ  
AVERTISSEMENTS**

- △1 Les composants de l'emballage peuvent constituer des dangers potentiels (exemple: le sac en plastique) qui doivent être maintenus hors de portée des enfants et autres personnes ou animaux non responsables de leurs actes.
- △2 Les utilisateurs doivent être suffisamment formés pour utiliser cet appareil.
- △3 Toute utilisation autre que celle indiquée sur le présent manuel peut constituer un danger qui peut donc être évité.
- △4 N'utilisez la poignée présente sur l'appareil (uniquement pour les appareils équipés d'une poignée) que pour les utilisations précisées dans le manuel d'instructions.
- △5 Avant de vider le réservoir, éteignez l'appareil et débranchez la fiche de la prise de courant.
- △6 Vérifiez l'appareil avant chaque utilisation.
- △7 Quand l'appareil est en fonctionnement, il faut éviter de mettre l'orifice d'aspiration près d'une partie délicate du corps comme les yeux, la bouche ou les oreilles.
- △8 Le produit ne peut être utilisé par des enfants ou autres personnes dont les facultés physiques, sensorielles

ou mentales seraient limitées ou par des personnes dont l'expérience et/ou la maîtrise ne seraient pas optimales. Ceci reste valable jusqu'au moment où ces personnes auront été correctement instruites et formées.

- △9 Les enfants, même sous contrôle parental, ne peuvent jouer avec le produit.
- △10 Avant l'utilisation, l'appareil doit être monté correctement dans son ensemble.
- △11 Vérifier que la prise murale soit conforme à la fiche de l'appareil.
- △12 **Ne saisissez jamais la fiche mâle avec les mains mouillées.**
- △13 **Vérifier que la valeur de la tension indiquée sur le bloc moteur corresponde à la source d'énergie à la quelle on entend relier l'appareil.**
- △14 **Ne pas aspirer de substances inflammables, explosives, toxiques ou nocives pour la santé.**
- △15 Ne pas laisser l'appareil en fonctionnement sans surveillance.
- △16 Enlever toujours la fiche de la prise de courant avant d'effectuer quelque intervention que ce soit sur l'appareil, ou, quand celui-ci reste sans surveillance ou à la portée des enfants ou des personnes non responsables de leurs actes.
- △17 Ne pas tirer ou soulever l'appareil en utilisant le câble électrique.
- △18 Ne pas immerger l'appareil dans l'eau pour le nettoyage ni le laver avec un jet d'eau.
- △19 **Si l'appareil doit fonctionner dans des locaux humides (par ex. dans une salle de bain) ne le raccordez qu'à des prises femelles protégées par un disjoncteur différentiel. En cas de doute, consultez un électricien agréé.**
- △20 **Contrôler scrupuleusement si le câble électrique, la fiche ou des parties isolées de l'appareil ne soient pas endommagées et dans un tel cas ne pas utiliser l'appareil mais s'adresser au Service Après Vente pour sa réparation.**
- △21 **Si le câble d'alimentation est endommagé, il doit être remplacé par le fabricant, son service après vente ou une personne de qualification similaire afin d'éviter un danger.**
- △22 Dans le cas où une rallonge électrique viendrait à être utilisée, il faut s'assurer que cet ajout soit sur des surfaces sèches et protégé des projections éventuelles d'eau.
- △23 Avant d'aspirer les liquides, vérifiez le fonctionnement du flotteur. Lorsque des liquides sont aspirés et que le bidon est plein, l'ouverture de l'aspiration est fermée par un flotteur et le processus d'aspiration s'interrompt. Eteignez l'appareil, débranchez-le et videz

le bidon. Assurez-vous régulièrement que le flotteur (dispositif de limitation du niveau de l'eau) est propre et non endommagé

- △24 En cas de renversement, il faut recommander de relever l'appareil avant de l'éteindre.
- △25 Eteindre immédiatement l'appareil en cas d'écoulement de liquide ou de mousse.
- △26 **Ne pas utiliser l'appareil pour aspirer l'eau de récipients, éviers bassins, etc.**
- △27 Ne pas utiliser des solvants ou des détergents agressifs.
- △28 L'entretien et les réparations doivent être assurés par des personnes spécialisées; les pièces qui éventuellement sont endommagées seront remplacées par des pièces de rechange d'origine.
- △29 Le fabricant décline toute responsabilité pour des dommages causés aux personnes, animaux ou choses par suite de manque de respect de ces instructions ou si l'appareil a été utilisé d'une façon anormale.

## PRÉPARATION ET UTILISATION DE L'ASPIRATEUR DE CENDRES ÉLECTRIQUE

(voir fig. ⑤)

- Assurez-vous que le filtre **N** ou **O** est bien en place dans son logement .
- Branchez le Tuyau flexible en métal **F1** dans son logement **T**.
- Branchez le **F2** Suceur en métal.
- △ **Avant d'aspirer les cendres, il faut également vérifier que les cendres sont complètement froides et bien éteintes.**  
**Ne pas aspirer de braise allumée.**
- △ **Ne pas vider le bidon dans des récipients facilement inflammables et assurez vous que la cendre soit complètement refroidie.**
- △ Si le tuyau flexible en métal pour cendres devient chaud en cours d'utilisation, éteindre immédiatement l'appareil et le laisser refroidir.
- Mettez la machine en marche à l'aide de l'interrupteur (I)ON situé sur le couvercle du moteur.
- Placet le tuyau flexible directement dans la cheminée ou le poêle (à bois ou à granulés). Tenez la bouche d'aspiration à environ 1 cm au-dessus de la cendre.
- (voir fig. ⑧) **Vibreux de filtre automatique C:** En cas de diminution de la puissance d'aspiration, actionnez plusieurs fois le bouton **C**, pour réarmement du filtre .
- Dans tous le cas, nous vous conseillons d'aspirer au maximum 2 à 3 kg de cendre (de bois ou de granulés) à chaque opération de nettoyage.
- Une fois que vous avez fini d'utiliser l'appareil, éteignez-le et débranchez le câble d'alimentation.

- À la fin des opérations de nettoyage du poêle ou de la cheminée, nettoyez la machine et le filtre d'aspiration

## UTILISATION

### ASPIRATEUR EAU ET POUSSIERE

(voir fig. ⑥⑦)

- S'assurer que l'interrupteur soit en position **(0)** OFF et brancher l'appareil à une prise de courant appropriée.
- L'appareil doit être en position horizontale, sur un plan stable et sûr.
- Utiliser les filtres correspondants à l'usage prévu.

⚠ Ne jamais utiliser l'appareil sans avoir monté les filtres.

- Monter les accessoires plus adaptés à l'usage prévu.
- Placer interrupteur sur (-) ON pour allumer l'appareil.

(voir fig. ⑧) **Vibreux de filtre automatique C**: En cas de diminution de la puissance d'aspiration, actionnez plusieurs fois le bouton **C** de réarmement du filtre.

- Une fois terminé le travail placer l'interrupteur sur **(0)** OFF et enlever la prise de courant.
- L'aspiration de poussières particulièrement fines (inférieures à 0,3 µm) nécessite un nettoyage plus fréquent du filtre en dotation. Pour des conditions d'exercice difficiles, l'adoption de filtres spéciaux, disponibles en option, (Hepa) peut s'avérer nécessaire.

### Fonction soufflage

- voir fig. ④

### NETTOYEUR LE FILTRE

(voir fig. ⑨)

⚠ Débrancher l'appareil avant toute intervention de nettoyage et d'entretien.

1- Démonter le filtre **P, O, N**

2- Secouer le filtre **P, O, N**

3- Laver le filtre **N**

4- Laisser sécher attentivement le filtre **F** avant de le remettre

⚠ Après avoir nettoyé le filtre, vérifiez qu'il est en bon état. S'il est cassé ou endommagé, remplacez-le par un filtre d'origine.

### NETTOYAGE ET ENTRETIEN

⚠ Débrancher l'appareil avant toute intervention de nettoyage et d'entretien.

• **Nettoyer la partie extérieure de l'appareil avec un chiffon sec**

- Déplacer l'appareil seulement en utilisant la poignée de transport propre.
- Garder l'appareil et les accessoires dans un endroit sec et sûr, hors des enfants

### CONDITIONS DE GARANTIE

Tous nos appareils ont été soumis à de nombreux essais et sont sous garantie pour tous les défauts de fabrication conformément aux normes en vigueur. La garantie s'applique à partir de la date d'achat du produit. **Sont exclus de la garantie**: Les parties sujettes à normale usure; Les composants en gomme, les balais de charbons, les filtres, les accessoires et les accessoires sont en option. - Les dommages accidentels dus au transport, à négligence et à une utilisation incorrecte, provoqués par une mise en place impropre ou incorrect. - La garantie n'envisage pas le nettoyage des organes de fonctionnement, des filtres et buses obstrués de incrustations, es bloquées à cause de résidus calcaires.

La machine n'est PAS destinée à une utilisation PROFESSIONNELLE mais privée: la garantie ne couvre pas les utilisations autres que celles privées.



### ÉLIMINATION

En tant que propriétaire d'un appareil électrique ou électronique, la loi (conformément à la directive EU 2012/19/EU sur les déchets des appareils électriques et électroniques et aux législations nationales des Etats membres UE qui ont mis en œuvre cette directive) vous défend d'éliminer ce produit ou ses accessoires électriques/électroniques comme un déchet domestique solide urbain et vous impose au contraire de l'éliminer dans les centres de collecte prévus à cet effet. On peut éliminer le produit directement du distributeur moyennant l'achat d'un nouveau produit, équivalent à celui que l'on doit éliminer. L'abandon du produit dans l'environnement pourrait provoquer de graves dommages à l'environnement et à la santé de l'homme.

Le symbole sur la figure représente le bidon des déchets urbains et il est impérativement interdit de placer l'appareil dans ces conteneurs. Le non respect des indications de la directive 2012/19/EU et des décrets de mise en œuvre des différents Etats communautaires peut être sanctionné du point de vue administratif.

**Niveau de pression acoustique: LpA = 75 dB (A)**

**K (uncertainly) ± 1 dB**

**BESCHREIBUNG UND MONTAGE**

(S. ABB. ①②③) \*: Optional

- A** Motorkopf
- B** Transporthandgriff
- C** Automatischer Filterruettler
- D** EIN/AUS Hauptschalter
- E** Saugschlauch (für Trockensaugen)
- F1** Saugschlauch Metall (ASCHEAUGER)
- F2** Gerade Lanze Metall (ASCHEAUGER)
- H** Gerade Lanze\* (für Trockensaugen)
- H1** Polsterdüse \* (für Trockensaugen)
- H2** Rundbürste\* (für Trockensaugen)
- I** Verlängerungsrohr\* (für Trockensaugen)

- J** Kombibürste (Boden/Zubehör Teppichbürste)\*
- J2** Kombibürste (für Trockensaugen/ Flüssigkeiten)\*
- J1** Allzweckdüse/Teppichbürste\*
- L** Bürste für Boden (für Trockensaugen/ Flüssigkeiten)\*
- L1** Bürste für Boden (für Trockensaugen)\*
- L2** Zubehör für Boden (für Flüssigkeiten)
- N** Filter (für Trockensaugen/ ASCHEAUGER)
- O** Filter (für Trockensaugen) \*
- P** Schwammfilter für Flüssigkeit (Naß-saugen)\*
- PP** Stützenscheibe für Filter
- Q** Haken zum Kopf-/Fass-schließen
- R** Gerätekabel
- S** Behälter
- T** Saugstützen
- U** Flüssigkeiten

**BESTIMMUNGSGEMÄSSE VERWENDUNG:  
NAß-UND TROCKENSAUGER**

- Dieses Gerät ist nicht für den professionellen Einsatz geeignet.
- Sie können dieses Gerät wie Nass und Trockensauger benutzen.
- Die Nichtbefolgung der obengenannten Bedingungen hat den Verfall der Garantie zur Folge.

**BESTIMMUNGSGEMÄSSE VERWENDUNG:  
ASCHEAUGER**

- Dieses Gerät ist nicht für den professionellen Einsatz geeignet.
- Er wurde ausschließlich zum Aufsaugen kalter Asche entworfen; er eignet sich nicht für Heizkessel und Ölföfen und auch keinesfalls für Putz- oder Zementstaub.

**ANWENDUNGSBEREICH:**

- Dieser bedienerfreundliche und leistungsstarke Aschesauger eignet sich ideal zum mühelosen Entfernen von kalter Asche aus Kamin, Ofen und Grill.
- Entleeren und säubern Sie den Behälter, Stellen Sie sicher, dass die Asche auch tatsächlich vollständig ausgekühlt ist und somit kein Brandrisiko mehr darstellt.

**VERWENDUNGSBESCHRAENKUNG:**

- Saugen Sie mit diesem Gerät keine gesundheitsgefährdende Stoffe auf (Staub Klasse L,M, H).
- Saugen Sie mit diesem Gerät keine Russ.
- Saugen Sie mit diesem Gerät nur abgasentgiftet Brennstoffasche
- Saugen Sie mit diesem Gerät keine heißen oder brennenden bzw. glimmenden Stoffe (z. B. heiße Asche)

auf.

- Saugen Sie mit diesem Gerät keine warmgegenstand mehr 40°.
- Saugen Sie mit diesem Gerät keine Zuendstoff

**SYMBOLE****ACHTUNG!** Wichtiger Hinweis, der aus Sicherheitsgründen zu beachten ist.**WICHTIG**

Optional

**Optional: WENN VORHANDEN****Doppelisolierung** (WENN VORHANDEN): sie ist einen zusätzlichen Schutz der elektrischen Isolierung dieses Produktes, verlangt keine Erdung.**SICHERHEIT  
WARNHINWEISE**

- △1 Verpackungsteile können gefährlich sein (z.B. die Plastikhülle) - daher unerreichbar für Kinder, für andere Personen, die sich ihrer Handlungen nicht bewußt sind, oder für Tiere aufbewahren.
- △2 Bediener soll über den Gebrauch dieser Maschinen angemessen belehrt werden.
- △3 Jeder Gebrauch des Gerätes, der in dieser Anleitung nicht beschrieben ist, kann gefährlich sein und muß daher vermieden werden.
- △4 Benutzen Sie den Werkzeuganschluss am Gerät (nur für Geräte, die mit Werkzeuganschluss ausgestattet sind) nur für die im Handbuch erläuterten Zwecke.
- △5 Bevor sie die Trommel ausleeren, schalten sie das Gerät aus und ziehen sie den Stecker aus der Steckdose.
- △6 Kontrollieren Sie das Gerät vor jedem Gebrauch.
- △7 Wenn das Gerät arbeitet, sorgfältig darauf achten, daß die Saugdüse nicht an eine empfindliche Körperstelle gehalten wird, wie Augen, Mund oder Ohren.



- △8 Das Produkt darf nicht von Kindern und Personen mit körperlicher Behinderung, Sinnes oder geistigen Fähigkeiten oder Mangel an Erfahrung und Wissen benutzt werden, außer wenn ihnen Aufsicht oder Anweisung gegeben worden ist.
- △9 Kinder mit Aufsicht dürfen trotzdem nicht mit dem Produkt spielen.
- △10 Vor dem Gebrauch muß das Gerät mit allen Teilen korrekt zusammengesetzt werden.
- △11 Überprüfen Sie, ob Steckdose und Gerätestecker zusammenpassen.
- △12 **Netzstecker niemals mit feuchten Händen anpacken.**
- △13 **Das Gerät nur dann anschließen, wenn die auf dem Typenschild angegebene Spannung mit der Netzspannung übereinstimmt.**
- △14 **Keine leicht entflammaren, explosiven, giftigen oder gesundheitsschädlichen Stoffe aufsaugen.**
- △15 Niemals das Gerät an der Anschlußleitung ziehen oder hochheben.
- △16 Vor jeder Wartung, Reinigung, dem Filterwechsel und nach dem Gebrauch das Gerät ausschalten und den Stecker aus der Steckdose ziehen. Das Gerät nicht unbeaufsichtigt lassen, nicht in der Reichweite von Kindern oder Personen lassen, die sich ihrer Handlungen nicht bewußt sind.
- △17 Das in Betrieb befindliche Gerät niemals unbeaufsichtigt lassen.
- △18 Das Gerät zur Reinigung nicht in Wasser tauchen oder mit einem Wasserstrahl reinigen.
- △19 **Gerät in feuchten Räumen, z. B. im Badezimmer, darf nur an Steckdosen mit vorgeschaltetem FI-Schutzschalter anschließet sein. Für eventuelle Zweifel wenden Sie sich an Elektroinstallateur.**
- △20 **Sorgfältig überprüfen, ob die Netzanschlußleitung, das Gehäuse oder andere Teile des Gerätes beschädigt sind; falls ja, das Gerät keinesfalls benutzen und Reparatur beim Kundendienst veranlassen.**
- △21 **Wenn das Versorgungskabel beschädigt ist, muss es durch den Hersteller, den Kundendienst oder qualifiziertes Personal ausgetauscht werden, um Gefahren zu vermeiden.**
- △22 Falls elektrische Verlängerungen benutzt werden, immer sicherstellen, daß diese für die entsprechende Anwendung geeignet sind.
- △23 Kontrollieren Sie vor dem Absaugen von Flüssigkeiten die Funktionstüchtigkeit des Schwimmers. Beim Absaugen von Flüssigkeiten mit vollem Fass, wird die Absaugöffnung durch einen Schwimmer geschlossen und der Absaugvorgang unterbrochen. Schalten Sie das Gerät dann aus, trennen Sie es vom Stromnetz und entleeren Sie das Fass. Überprüfen Sie regelmäßig, dass der Schwimmer (Vorrichtung für die

Begrenzung des Wasserstands) sauber und ohne Anzeichen von Beschädigungen ist.

- △24 Falls das Gerät umgekippt ist, Gerät sofort ausschalten, Netzstecker ziehen und erst dann das Gerät richtig aufstellen.
- △25 Das Gerät sofort ausschalten und Netzstecker ziehen, wenn Flüssigkeit oder Schaum austritt.
- △26 **Niemals das Gerät benutzen, um Wasser aus Behältern, Waschbecken, Wannen, etc. zu saugen.**
- △27 Keine aggressiven Lösungsmittel oder Reinigungsmittel verwenden.
- △28 Service und Reparaturen dürfen nur durch qualifiziertes Personal ausgeführt werden; Defekte Teile des Gerätes dürfen nur mit Originalteilen ersetzt werden
- △29 Der Hersteller ist nicht verantwortlich für jedweden Schaden an Personen oder Gegenständen, verursacht durch falschen Gebrauch des Gerätes oder durch Nichtbeachten der in dieser Anleitung gegebenen Instruktionen.

## VORBEREITUNG UND GEBRAUCH DES ELEKTRISCHEN ASCHESAUGERS

(S.Abb. fig. ⑤)

- Vergewissern Sie sich, dass sich der Filter **N** oder **O** in der entsprechenden Aufnahme befindet
  - Stecken Sie der Saugschlauch Metall **F1** in die entsprechende Aufnahmen **T**.
  - Stecken Sie der **F2** Gerade Lanze
- △ **Bevor Sie die Asche aufsaugen, müssen Sie darüber hinaus sicherstellen, dass die Asche kalt ist und keine Glut mehr enthält. Saugen sie keinesfalls**

△ **Leeren Sie nie das Behälter in einer entzündbar Behälter und Sich bemaechtigen dass die Aschen sind gekuehlt.**

△ Wenn der Saugschlauch Metall für die Asche während der Benutzung warm wird, das Gerät sofort abschalten und abkühlen lassen.

- Schalten Sie das Gerät mit Hilfe des schalters (I)ON auf der Motorabdeckung ein.
- Saugen Sie die Asche durch das Saugschlauch direct aus dem Kamin oder Ofen (mit Holz- oder Pelletfeuerung) ab. Halten Sie die Saugdüse in etwa 1 Zentimeter Abstand über der Asche.

(S.Abb. fig. ⑧) **Automatischer Filterruettler C :**

Bei Abnahme der Saugleistung, betätigen Sie mehrmals den **C** Hebel zum Rücksetzen des Filters.

Wie empfehlen in jedem Fall höchstens 2-3 kg Aschen (von Holz oder Pellets) bei jedem Reinigungsvorgang aufzusaugen. Betätigen Sie den Hebel zum Rücksetzen des Filters vor jedem erneuten Reinigungsvorgang.

- Nach dem Gebrauch schalten Sie das Gerät ab und ziehen Sie das Versorgungskabel aus der Steckdose.

- Sobald die Ofen- oder Kaminreinigung abgeschlossen ist, reinigen Sie das Gerät und den Saugfilter.

## BEDIENUNG

### NAß-UND TROCKENSAUGER

(S. ABB. ⑥⑦)

- Kontrollieren Sie, dass der Schalter auf (0) OFF steht. Es wird empfohlen, das Gerät an einem Stromkreis mit FI-Schutzschalter anzuschließen.
- Das Gerät darf nicht auf Halterungen, Sockeln oder ähnlichen Unterlagen aber auf Horizontalfläche, stetig und sicher gestellt werden.
- Benutzen Sie das Gerät niemals ohne die geeigneten Filter.
- ⚠ Niemals arbeiten, ohne die Filter eingebaut zu haben.
- Benutzen Sie das Gerät niemals ohne das geeignete Zubehör.
- Schalten Sie den Schalter auf (-) ON um das Gerät einzuschalten.

(S. Abb. fig. ⑧) **Automatischer Filterruettler C:**

Bei Abnahme der Saugleistung, betätigen Sie mehrmals den **C** Hebel zum Rücksetzen des Filters.

- Wenn Sie Ihre Arbeit beenden bzw. unterbrechen möchten, stellen Sie den Schalter auf die Position (0) OFF. Ziehen Sie den Stecker stets aus der Netzdose, wenn das Gerät nicht benutzt wird.
- Die Verwendung des Gerätes bei besonders feinen Staubkörnern (unter 0,3 µm) erfordert eine häufigere Reinigung des mitgelieferten Filters. Bei Verwendungen in schwerwiegenden Fällen kann sich der Einsatz von spezifischen optional gelieferten Filtern als notwendig erweisen (Hepa).

### Funktion gebläse

- S. Abb. ④

## FILTERREINIGUNG

(S. Abb. ⑨)

⚠ Das Gerät vom Stromnetz abtrennen, bevor Reinigungsarbeiten durchgeführt werden.

- 1- Den Filter **P, O, N** abmontieren
- 2- Den Filter **P, O, N** Streik
- 3- Den Filter **N** waschen
- 4- Den Filter **N** trocknen lassen, bevor ihn wieder zusammensetzen

⚠ Nach dem Reinigen des Filters überprüfen Sie, ob er noch für eine weitere Benutzung geeignet ist. Bei Beschädigung oder Bruch ersetzen Sie ihn durch einen Original-Filter.

## WARTUNG / REINIGUNG

⚠ Das Gerät vom Stromnetz abtrennen, bevor War-

tungs- und Reinigungsarbeiten durchgeführt werden.

- Reinigen Sie das Äußere von Gerät mit einem trockenen Tuch
- Das Gerät muss nur beim Handgriff auf dem Kopf handgehabt werden.
- Lagern Sie das Gerät an einem trockenen, frostsicheren, für Kinder unzugänglichen Ort.

## GARANTIE

Alle unsere Geräte wurden sorgfältigen Prüfungen unterzogen. Die Garantie deckt gemäß der herrschenden Vorschriften Fabrikationsfehler ab. Die Garantie gilt vom Verkaufsdatum an. **Von der Garantie ausgeschlossen sind:** - die sich bewegenden, der Abnutzung unterliegenden Teile - Gummiteile, Kohlebürsten, Filter, Zubehör und Optional-Zubehörteile. - Zufällige Schäden und Schäden, die durch Transport, Nachlässigkeit oder falsche Behandlung, falsche und zweckentfremdete Benutzung und Installation verursacht werden. - Die Garantie beinhaltet nicht das gg. erforderliche Reinigen der funktionstüchtigen Teile, verstopfte Düsen und Filter, blockierte Düsen durch Verkalkung. Das Gerät ist hauptsächlich für den Hobby Gebrauch gedacht und NICHT FÜR DAS PROFESSIONELLE ARBEITEN: die Garantie deckt nicht den Gebrauch ausserhalb des privaten Bereichs.



## ENTSORGUNG

Das Gesetz (gemäß der EU-Richtlinie 2012/19/EU über Elektro- und Elektronikaltgeräte und der nationalen Gesetzgebungen der EU-Mitgliedsstaaten, die diese Richtlinie umgesetzt haben) verbietet dem Besitzer eines elektrischen oder elektronischen Gerätes, dieses Produkt oder dessen elektrisches/elektronisches Zubehör als gemeinen Hausmüll zu entsorgen und macht ihm zur Auflage, das Gerät bei einer entsprechenden Sammelstellen zu entsorgen. Das Produkt kann auch direkt bei dem Händler, bei dem man ein neues, dem zu entsorgenden gleichwertiges Produkt erwirbt, entsorgt werden. Lässt man das Produkt einfach in der Umwelt zurück, können dadurch schwere Schäden an der Umwelt selbst und der menschlichen Gesundheit verursacht werden. Das abgebildete Symbol stellt eine Tonne für Siedlungsabfälle dar; es ist ausdrücklich untersagt, den Apparat in diesen Behältern zu entsorgen. Die Nichtbeachtung der Anweisungen der Richtlinie 2012/19/EU und der ausführenden Verordnungen der einzelnen EU-Staaten kann verwaltungsrechtlich bestraft werden.

**Schalldruckpegel: LpA = 75 dB (A)**

**K (uncertainty) ± 1 dB**



**DESCRIPCIÓN Y MONTAJE**

(ver la fig. ①②③) : Opcional \*

<b>A</b>	Cabezal motor
<b>B</b>	Maneja para el transporte
<b>C</b>	botón de filtro agitador
<b>D</b>	ON/OFF Interruptor general
<b>E</b>	Manguera flexible (aspirador de polvo)
<b>F1</b>	Manguera flexible metálico (ASPIRADOR DE CENIZAS)
<b>F2</b>	Lanza directa metálico (ASPIRADOR DE CENIZAS)
<b>H</b>	Lanza directa (aspirador de polvo)
<b>H1</b>	Boquilla pequeña (aspirador de polvo)
<b>H2</b>	Cepillo pequeño (aspirador de polvo)
<b>I</b>	Tubo (aspirador de polvo)
<b>J</b>	Cepillo combinado (pisos/accesorios para alfombras)

<b>J2</b>	Cepillo combinado (aspirador de polvo/ líquidos)*
<b>J1</b>	Cuerpo porta accesorios/boquilla *para alfombras
<b>L</b>	Cepillo pisos (aspirador de polvo/ líquidos)*
<b>L1</b>	Cepillo pisos (aspirador de polvo)*
<b>L2</b>	Accesorios para pisos (aspirador de líquidos)*
<b>N</b>	Filtro (aspirador de polvo/ (ASPIRADOR DE CENIZAS)
<b>O</b>	Filtro (aspirador de polvo) - opcional*
<b>P</b>	Filtro para líquidos (aspirador de líquidos)
<b>PP</b>	Disco soporte filtro
<b>Q</b>	Ganchos para el cierre cabezal/deposito
<b>R</b>	Cable eléctrico con enchufe
<b>S</b>	Deposito exterior
<b>T</b>	Entrada de aspiracion
<b>U</b>	Flotador

**USO PREVISTO:****ASPIRADORA, ASPIRALÍQUIDO**

- El aparato ha sido diseñado para un uso no profesional.
- El aparato ha sido diseñado para su aplicación como aspirador de líquidos y de polvos.
- La inobservancia de dichas condiciones provoca la caducidad de la garantía.

**USO PREVISTO:****ASPIRADOR DE CENIZAS**

- El aparato ha sido diseñado para un uso no profesional.
- Ha sido concebido para aspirar exclusivamente cenizas frías; no sirve para las calderas ni para las estufas que funcionan con nafta ni tampoco para el polvo de yeso o de cemento.

**Ámbito de aplicación**

- Se puede aspirar - cenizas frías: de las chimeneas, estufas de madera, carbón, ceniceros, parrilla, barbacoas.
- Vaciar y limpiar el aspiracenicizas antes y después de cada uso para evitar la recolección de materiales que puedan constituir un peligro de incendio en el aspirador.

**Restricción de uso**

- No utilizar para aspirar polvos peligroso para la salud (clases de polvo L, M, H).
- No aspirar hollín.
- Aspirar solo polvos de combustibles no contaminantes.
- No aspirar objetos ardientes o incandescentes.
- No aspirar ningún objeto que esté más caliente de 40 °C.
- No aspirar sustancias inflamables.

**SÍMBOLOS****¡ATENCIÓN!** Prestar atención por motivos de seguridad.**IMPORTANTE**

Optional

**Optional: SI ESTUVIERA PRESENTE** (ver empaque)**Doble aislamiento** (SI ESTUVIERA PRESENTE): es una protección adicional aislamiento eléctrico.**SEGURIDAD.****ADVERTENCIAS GENERALES**

- △ Los componentes del embalaje pueden ser peligrosos, mantener pues fuera del alcance de los niños, animales o cualquier persona no consciente de sus actos.
- △ Los usuarios deben estar adecuadamente entrenado para utilizar este dispositivo
- △ Evitar cualquier uso de la máquina que no esté especificado en este manual, ya que puede ser peligroso.
- △ Utilizar la toma presente en el equipo (sólo para aquellos equipos dotados de toma) sólo para aquellos fines especificados en el manual de instrucciones.
- △ Antes de vaciar el contenedor, apagar el aparato y desenchufar la clavija de la toma de corriente.
- △ Comprobar el aparato antes de cada utilización.
- △ Cuando el aparato esté en funcionamiento, no acercar el tubo de aspiración a partes delicadas del cuerpo (ojos, boca o orejas). Pueden ser dañados.
- △ El producto no debe ser usado por niños o personas con capacidades físicas, sensoriales o mentales reducidas o que no posean experiencia y conocimiento apropiados, hasta que no hayan sido capacitadas o

instruidas adecuadamente.

- △ Los niños no deben jugar con el producto aún bajo supervisión.
- △ Antes de ponerlo en funcionamiento, asegurarse de que todos los componentes están correctamente montados.
- △ Comprovar que la clavija se adapta perfectamente al enchufe.
- △ **No asir nunca el enchufe con las manos húmedas.**
- △ **Comprovar que el voltaje indicado en la parte superior del cabezal es el mismo que proporciona la toma de corriente.**
- △ **No aspirar sustancias inflamables (por ejemplo cenizas de la chimenea y hollín), explosivas, tóxicas o nocivas para la salud.**
- △ No dejar nunca el aparato enchufado ni en funcionamiento si no se utiliza.
- △ Recordar siempre desconectar el aparato antes de intentar cualquier reparación. No dejar el aparato en funcionamiento sin vigilancia, puede ser utilizado por niños o personas no conscientes de su actos.
- △ No utilizar el cable eléctrico para levantar o desenchufar el aparato.
- △ Para la limpieza, no sumergir nunca el aparato en agua ni lavar el mismo aparato con chorros de agua.
- △ **Conectar el aparato en recintos o habitaciones húmedas (por ejemplo el cuarto de baño) sólo si las tomas de corriente están provistas de un interruptor diferencial. En caso de duda consulte a su electricista.**
- △ **Comprovar que el cable eléctrico, enchufe o cualquier otra parte del aparato no están dañados. En caso de que lo estuviera, no utilizarlo, y ponerse en contacto con el Servicio Técnico para su reparación.**
- △ Si el cable de alimentación resulta dañado, debe ser sustituido por el fabricante, por el servicio técnico o bien por personal cualificado con el fin de evitar que se generen peligros.
- △ Siempre que se utilicen extensiones (alargos) para el cable eléctrico, comprobar que estén siempre en superficies secas y protegidas de chorros de agua.
- △ Antes de aspirar los líquidos, comprobar que el flotador funcione correctamente. Cuando se aspiran líquidos, cuando el tonel está lleno, la apertura de aspiración es cerrada por una boya y se interrumpe el proceso de aspiración. Apagar el equipo, desenchufar y vaciar el tonel. Asegurarse con regulación de que la boya (dispositivo de limitación del nivel de agua) esté limpio y que no presenta daños.
- △ En caso de que el aparato vuelque, levantarlo antes de desconectar.

△ En caso de que saliera líquido o espuma, desconectar inmediatamente.

- △ **Nunca debe utilizar el aparato para recoger agua de containers, lavabos, tubos, etc.**
- △ No utilizar nunca disolventes agresivos o detergentes.
- △ El mantenimiento y las reparaciones deben ser realizadas por personal cualificado. Cualquier parte rota o en mal estado debe ser sustituida con piezas originales.
- △ El fabricante no se hace responsable de cualquier daño causado a personas, animales o cosas, por una incorrecta utilización del aparato, o bien por no respetar las indicaciones especificadas en este manual.

## PREPARACIÓN Y USO DEL ASPIRADOR DE CENIZAS ELÉCTRICO

(ver la fig. ⑤)

- Asegúrense de que el filtro **N** o **O** esté introducido en la sede correspondiente.
  - Conecten Manguera flexible metálico **F1** a la sede correspondiente **T**.
  - Conecten **F2** Lanza directa metálico
  - △ **Antes de aspirar las cenizas es necesario asegurarse de que las cenizas estén completamente frías y apagadas. No aspiran brasas encendidas.**
  - △ **No vaciar el tanque en un recipiente altamente inflamable y asegurarse de que la ceniza es totalmente resfriada.**
  - △ Si el manguera flexible metálico para cenizas durante la utilización se calienta, apagar inmediatamente el aparato y dejarlo enfriar.
  - Accionen el encendido de la máquina mediante el interruptor (-)ON situado en la tapa del motor.
  - aspiren la ceniza mediante el Manguera flexible metálico desde la chimenea o desde la estufa (de leña o de pellets). Tengan la boquilla del aspirador a más o menos 1 cm. por encima de la ceniza.
- (ver fig. ⑧) **Sacudidor de filtro automático C:**

En caso de disminución de la potencia de aspiración, accionen la palanca **C** de restablecimiento filtro varias veces.

Aconsejamos, de todas formas, aspirar 2-3 Kg máx. de ceniza (de leña o de pellets) para cada operación de limpieza.

- Cuando dejen de usarlo, apaguen el aparato y desconecten el cable de alimentación.
- Terminada la operación de limpieza de la estufa o de la chimenea, procedan con la limpieza de la máquina y del filtro de aspiración.

**USO****ASPIRADORA, ASPIRALÍQUIDO**

(ver la fig. ⑥⑦)

- Asegurarse que el interruptor este en posición **(0) OFF** y conectar el aparato en una toma de corriente adecuada.
- El aparato debe ser posicionado sobre un plano horizontal de modo estable y seguro.
- Colocar los filtros adecuados para el uso previsto.

△ Nunca trabajar sin haber colocado los filtros

- Montar los accesorios más correctos para el uso previsto.
- Posicionar el interruptor en **(-) ON** para encender el aparato.

(ver fig. ⑧) **Sacudidor de filtro automático C:**

- En caso de disminución de la potencia de aspiración, accionen la palanca **C** de restablecimiento filtro varias veces,
- Una vez terminado el trabajo posicionar en **(0) OFF** y desconectar el enchufe eléctrico de la conexión de corriente.
- El uso del aparato simultáneamente con polvos particularmente finos (dimensión menor a 0,3 µm) implica adoptar filtros específicos suministrados a pedido (Hepa).

**ES Función de soplador**

ver fig. ④

**LIMPIEZA DE FILTROS**

(ver fig. ⑨)

△ Desconectar el aparato de la red eléctrica antes de realizar cualquier tipo de intervención de mantenimiento y limpieza.

1- desmontar el filtro **P, O, N**2- agitar el filtro **P, O, N**3- lavar el filtro **N**4- dejar secar el filtro **N** con cuidado, antes de montarlo.

△ Después de la operación de la limpieza del filtro, comprueben el estrado de idoneidad para una sucesiva utilización. En caso de avería o rotura, sustitúyanlo con un filtro original.

**TRABAJOS DE CUIDADO Y MANTENIMIENTO**

△ Desconectar el aparato de la red eléctrica antes de realizar cualquier tipo de intervención de mantenimiento y limpieza.

- Limpie el exterior de la máquina con un paño seco.
- Mueva la máquina para agarrar el asa de transporte.
- Mantener la máquina y los accesorios en un lugar seco y seguro, fuera del alcance de los niños.

**CONDICIONES DE GARANTÍA**

Nuestros aparatos han sido sometidos a pruebas precisas y están cubiertos por una garantía por defecto de fabricación de acuerdo a las normas vigentes. La garantía comienza desde la fecha de compra.

**La garantía no incluye:** - Las partes sujetas a desgaste. - Piezas de goma, las escobillas de carbón, filtros, accesorios y accesorios opcionales. - Los daños accidentales, causados por el transporte, negligencia o tratamiento inadecuado y consecuentes a un uso o una instalación erróneos o impropios - La garantía no contempla la eventual limpieza de los órganos funcionantes, boquillas obstruidas, filtros bloqueados para los residuos de caliza.

La máquina está diseñada exclusivamente para el uso hobbystico y NO PROFESIONAL: garantía no cubrirá el uso diferente que el privado.

**ELIMINACIÓN**

Como propietario de un aparato eléctrico o electrónico, la ley (conforme a la directiva 2012/19/EU sobre los residuos de equipos eléctricos y electrónicos y conforme a las legislaciones nacionales de los estados miembros UE que han puesto en práctica dicha directiva) le prohíbe eliminar este producto o sus accesorios eléctricos / electrónicos como residuo doméstico sólido urbano y le impone eliminarlo en los centros apropiados de recogida. Puede también eliminar el producto directamente en el establecimiento de su vendedor mediante la compra de uno nuevo, equivalente al que debe eliminar. Abandonar el producto en el ambiente puede crear graves daños al mismo ambiente y a la salud.

El símbolo en la figura representa el contenedor de los residuos urbanos y está absolutamente prohibido eliminar el aparato en estos contenedores. El incumplimiento de las indicaciones de la directiva 2012/19/EU y de los decretos ejecutivos de los diferentes estados comunitarios es sancionable administrativamente.

**Nivel de ruido: LpA = 75 dB (A)****K (uncertainly) ± 1 dB**

**DESCRIÇÃO E MONTAGEM**

(ver a fig. ①②③) : Opcional\*

<b>A</b>	Bloco do motor
<b>B</b>	Alça para transporte
<b>C</b>	Botão de filtro shaker
<b>D</b>	Interruptor geral ON/OFF
<b>E</b>	Mangueira flexível (para poeiras)
<b>F1</b>	Mangueira flexível metálica (ASPIRACINZAS)
<b>F2</b>	Lança direta metálica (ASPIRACINZAS)
<b>H</b>	Lança direta (para poeiras)
<b>H1</b>	Bocal pequeno (para poeiras)
<b>H2</b>	Escova redonda (para poeiras)- opcional*
<b>I</b>	Tubo (para poeiras)
<b>J</b>	Escova combinada (pisos/acessórios para tapetes)*

<b>J2</b>	Escova combinada (para líquidos/ poeiras)*
<b>J1</b>	Corpo porta acessórios/acessórios para tapetes* (para poeiras)
<b>L</b>	Escova para pisos (acessórios para líquidos/ poeiras)*
<b>L1</b>	Escova para pisos (acessórios para líquidos)*
<b>L2</b>	Acessórios para pisos (para poeiras)*
<b>N</b>	Filtro (aspiração de poeiras/ASPIRACINZAS)
<b>O</b>	Filtro (aspiração de poeiras) - opcional*
<b>Q</b>	Fechos para fixação do bloco do motor ao tanque
<b>P</b>	Filtro de água (aspiração de líquidos)
<b>PP</b>	Disco de sustentação do filtro
<b>R</b>	Cabo elétrico com ficha
<b>S</b>	Tanque
<b>T</b>	Entrada de aspiração no tanque
<b>U</b>	Flutuante

**UTILIZAÇÃO PREVISTA****ASPIRADOR DE PÓ E LÍQUIDO**

- A máquina é somente para uso doméstico e NÃO É PARA USO PROFISSIONAL.
- O aparelho foi desenhado para sua aplicação como aspirador de pó e de líquido.
- A inobservância às condições anteriormente mencionadas acarreta no decaimento da garantia.

**UTILIZAÇÃO PREVISTA****ASPIRACINZAS**

- A máquina é somente para uso doméstico e NÃO É PARA USO PROFISSIONAL.
- É um aparelho que foi projetado para aspirar apenas cinzas frias. Não é adequado para uso em caldeiras e fornos de aquecimento de óleo e até mesmo, poeira de gesso ou cimento.

**ÁREA DE APLICAÇÃO**



- As substâncias a serem aspiradas são cinzas frias de lareiras, madeira, fogões a carvão, cinzeiros e grill.
- Antes e após a aspiração, esvaziar e limpar o aspirador, evitando assim que o material aspirado possa ocasionar um risco de incêndio no aspirador de pó.

**RESTRIÇÃO DE USO**

- Não utilizar para a aspiração ou separação de poeiras nocivas a saúde (pó das classes L, M e H).
- Não aspirar fuligem.
- Aspirar cinzas somente a partir de combustíveis admissível.
- Não aspire objetos quentes, em combustão ou incandescentes.

- Não aspirar qualquer objeto com temperatura acima > 40° C.
- Não aspire substâncias inflamáveis.

**> SÍMBOLOS**

-  **ATENÇÃO!** Informação importante a ser tida em consideração por motivos de segurança.
-  **IMPORTANTE**

Optional **OPCIONAL: SE PRESENTE**

-  **Duplo isolamento (SE PRESENTE):** é uma proteção suplementar de isolamento elétrico.

**SEGURANÇA ADEVERTÊNCIAS GERAIS**

- △ Os componentes de embalagem (como os sacos descartáveis) são potencialmente perigosos. Não devem estar ao alcance de crianças, pessoas que não tenham consciência dos seus atos e animais.
- △ O equipamento deve ser usado somente para a finalidade que especificamente foi projetado. Outra utilização será considerada imprópria, conseqüentemente, perigosa. O fabricante não se responsabiliza por nenhum dano causado pelo uso impróprio, incorreto e irracional.
- △ O produto não deve ser usado por crianças ou pessoas com capacidades físicas, sensoriais ou mentais reduzidas ou que não disponham de adequada experiência e conhecimento, ou en-

quanto não tiverem sido adequadamente treinadas ou instruídas.

- △ Antes de sua utilização, o aparelho deverá ser montado corretamente.
- △ Quando o aparelho estiver em funcionamento, o acessório de aspiração deverá estar afastado de partes delicadas do corpo, tais como: olhos, boca, ouvido, etc.
- △ Verifique se a tensão da rede elétrica é a mesma da etiqueta do produto antes de ligá-lo.
- △ Desligue o aspirador da tomada sempre que fizer limpeza ou manutenção;
- △ Não mergulhe o equipamento em água para limpeza.
- △ No caso de tombar, é recomendável levantar a máquina antes de desligar.
- △ Não utilizar solventes ou detergentes agressivos.
- △ Não utilizar o aparelho para aspirar água de recipientes tais como: pias, lavatórios, banheiras, etc.
- △ Desligar imediatamente o aparelho em caso de vazamento de líquido ou espuma.
- △ Nunca puxe, arraste ou levante o aparelho pelo cabo elétrico.
- △ Nunca desligue o produto da tomada puxando o cabo elétrico. Use o plugue.
- △ Nunca pegar o plugue da tomada com as mãos molhadas e os pés descalços.
- △ Verificar regularmente o estado de conservação do cabo elétrico, plugue e outras partes do aparelho. Existindo componentes danificados, não utilizar o aparelho, não tente consertá-lo, dirija-se ao serviço autorizado Lavorwash para efetuar a manutenção do mesmo, evitando assim risco de choque elétrico;
- △ Se o cabo elétrico estiver danificado, deve ser substituído pelo fabricante ou agente autorizado, ou eletricitista autorizado a fim de evitar risco.
- △ Nunca deixar o aparelho em funcionamento sem vigilância de uma pessoa responsável, principalmente caso tenha crianças ao lado.
- △ Nunca aspirar ou utilizar o equipamento próximo de substâncias inflamáveis, explosivas ou tóxicas (gasolina, álcool, querosene, diluentes, acetona).
- △ Antes de esvaziar o recipiente de coleta, desligar o aparelho e tirar o plugue da tomada.
- △ Antes de aspirar líquidos, verifique se a bóia funciona perfeitamente.
- △ Não aspirar poeiras finas, como toner, gesso e cimento, podem entupir os poros do filtro ou ir para o motor, causando danos.

△ Utilizando extensão elétrica, tomar as devidas precauções para que a mesma esteja sempre sobre superfície seca e que a tomada e o plugue sejam a prova d'água, evitando assim o risco de choque elétrico.

△ Toda manutenção ou conserto deverá ser feito através dos postos de serviços autorizados, tendo a certeza que o aparelho será reparado através de pessoal qualificado (consultar Rede Nacional de Serviço Autorizado). Caso haja necessidade de substituição de peças, utilizar somente peças originais, evita danos ao produto e riscos a quem o manipula.

## PREPARAÇÃO E UTILIZAÇÃO DO ASPIRACINZAS ELÉTRICO

(ver a fig. ⑤)

- Verifique se os filtros **N** ou **O** estejam inseridos corretamente.
  - Fixe o mangueira flexível metálica **F1** em seu espaço próprio **T**
  - Fixe o **F2** Lança direta metálica (ASPIRACINZAS)
  - △ **Antes de aspirar cinzas, certifique-se se as mesmas estão completamente frias. Não aspire brasas.**
  - △ **Nunca esvaziar o tanque em um recipiente que contenha produtos inflamáveis. Certifique-se que as cinzas estejam completamente frias.**
  - △ Se o mangueira flexível metálica ficar quente durante o uso, desligue o equipamento imediatamente e espere esfriar
  - Coloque o interruptor em (-) ON para ligar o aparelho.
  - Aspirar as cinzas através da mangueira flexível metálica, junto à lareira ou fogão (de madeira ou pallets). Manter o bocal do aspirador cerca de 1 cm acima das cinzas.
- (ver a fig. ⑧) **Sacudidor de filtro automático C:**  
Em caso de perda de poder de sucção, puxe a alavanca para redefinir **C** filtro várias vezes.  
Max 2,3 Kg é aconselhável a sucção de madeiras ou aglomerados, para cada operação de limpeza.
- Após a limpeza da chaminé e do fogão, faça a limpeza do filtro.

**USE****ASPIRADOR DE PÓ E LÍQUIDO**

(ver a fig. ⑥⑦)

- Verifique se o interruptor está colocado em (0) OFF e ligar o equipamento a uma tomada adequada.
- A máquina deve ser mantida numa base horizontal, segura e estável.
- Insira o filtro adequado para o uso.
- △ Jamais operar sem antes haver montado os filtros.
- Use os acessórios adequados para utilização como necessária.
- Coloque o interruptor em (-) ON para ligar o aparelho. (ver a fig. ⑦) **Sacudidor de filtro automático C:** Em caso de perda de poder de sucção, puxe a alavanca para redefinir **C** filtro várias vezes,
- Quando a função terminar, coloque o interruptor em (0) OF e desligue o aparelho, sempre tirar a ficha da tomada de corrente.
- A utilização do aparelho com poeira particularmente fina (dimensão inferior a 0,3 µm) requer a adopção de filtros específicos fornecidos opcionalmente (Hepa).

**Função Soprador**

ver a fig.④

**LIMPEZA DO FILTRO**

(ver a fig.⑨)

- △ Antes de fazer a limpeza, ou manutenção, desligue sempre a o plug da tomada.
- 1- Retire o filtro **P, O, N**.
- 2- Agite o filtro **P, O, N**
- 3- Lave o filtro **N**.
- 4- Deixe o filtro **N** secar antes da recolocação.
- △ Após a limpeza do filtro, verificar o estado em que ficou o mesmo, após sucessivas. Utilizações. Em caso de danos ou ruptura, substituir por um filtro novo, original.

**CUIDADO E MANUTENÇÃO**

- △ Antes de fazer a limpeza, ou manutenção, desligue sempre a o plug da tomada.
- Limpe a parte externa do aparelho com um pano seco.
- Mova o aparelho apenas segurando a alça.
- Mantenha o aparelho e acessórios em um local seco e seguro, fora do alcance das crianças.

**CONDIÇÕES DA GARANTIA**

Todos os nossos aparelhos foram submetidos a cuidadosas inspeções e tem cobertura de garantia por defeitos de fabricação em conformidade à normativa vigente. Esta garantia é válida desde a data de compra do aparelho.

**Não são cobertos pela garantia:** - peças e componentes móveis e sujeitos a desgaste - Peças de borracha, escovas de carvão, acessórios e acessórios optional. - Danos acidentais ou de transporte, danos provocados por incúria, por uma utilização e/ou por uma instalação erradas, incorrectas, indevidas.- A garantia também não cobre a limpeza eventualmente necessária de peças e componentes em condições de utilização, como filtros e bicos entupidos, máquinas bloqueadas por causa de formação de calcário.

A máquina é somente para uso doméstico e **NÃO É PARA USO PROFISSIONAL: A GARANTIA NÃO COBRE UM USO DIFERENTE DO USO DOMÉSTICO E PARTICULAR.**

**DESCARTE**

 Como proprietário de um aparelho eléctrico ou electrónico, a lei (em conformidade com a directiva 2012/19/EU relativa aos resíduos de equipamentos eléctricos e electrónicos e em conformidade com as legislações nacionais dos Estados-Membros UE que aprovaram tal directiva) proíbe de eliminar este produto ou os seus acessórios eléctricos/electrónicos como resíduo doméstico sólido urbano, mas o mesmo deve ser eliminado nos apropriados centros de recolha. O produto pode ser directamente eliminado pelo distribuidor se for adquirido um novo aparelho equivalente àquele que deve ser eliminado. O abandono do produto no meio ambiente poderá criar graves danos ao ambiente e à saúde.

O símbolo na figura representa um contentor de lixo para resíduos urbanos e portanto é expressamente proibido pôr o aparelho nestes contentores. A inobservância das indicações relativas à directiva 2012/19/EU e aos decretos dos vários Estados comunitários é sancionável administrativa ou judicialmente.

**Nível da pressão acústica: LpA = 75 dB (A)**

**K (uncertainty) ± 1 dB**



**OPIS I MONTAŻ**

(zobacz rys ①②③)\* : opcja

<b>A</b>	Górna pokrywa silnika
<b>B</b>	Uchwyt do transportu
<b>C</b>	Przycisk filtra shakerze
<b>D</b>	Główny wyłącznik ON/OFF
<b>E</b>	Rura giętka
<b>F1</b>	Rura giętka do metalowe ( dla POPIOŁU)
<b>F2</b>	Ssawka prosta do metalowe ( dla POPIOŁU)
<b>H</b>	Ssawka prosta (dla kurzu i dla cieczy)
<b>H1</b>	Szczotka małych (dla kurzu i dla cieczy)*
<b>H2</b>	Pędzelek, okrągłej szczotki (dla kurzu)*
<b>I</b>	Rura przedłużacz (dla kurzu i dla cieczy)

<b>J</b>	szczotka do podłóg (dla kurzu i dla dywany) *
<b>J2</b>	szczotka do podłóg (dla kurzu i dla cieczy)
<b>J1</b>	Korpus uchwytu akcesoriów wykładzina (dla dywan)*
<b>L</b>	akcesoria do podłóg (dla kurzu i dla cieczy)*
<b>L1</b>	akcesoria do podłóg (dla kurzu)*
<b>L2</b>	akcesoria do podłóg (dla cieczy)*
<b>N</b>	Filtr (dla kurzu i POPIOŁU) *
<b>O</b>	Filtr (dla kurzu)*
<b>P</b>	Filtr (dla cieczy)*
<b>PP</b>	Tarcza trzymająca filtr
<b>Q</b>	Mocowania zamknięcia górnej pokrywy/pojemnika
<b>R</b>	Kabel elektryczny
<b>S</b>	Pojemnik
<b>T</b>	Otwór ssący
<b>U</b>	Pływak

**PRZEWIDZIANE UŻYTKOWANIE:  
ODKURZACZ DO PYŁÓW I CIECZY**

- Urządzenie to nadaje się również do użytkowania na dużych powierzchniach, na przykład w hotelach, szkołach, szpitalach, fabrykach, sklepach, biurach i w ośrodkach wczasowych.
- Może być użyty jako odkurzacz do cieczy lub odkurzacz do pyłów.
- Nieprzestrzeganie niniejszych warunków powoduje wygaśnięcie gwarancji.

**PRZEWIDZIANE UŻYTKOWANIE:  
ZBIERANIA POPIOŁU****PRZEWIDZIANE UŻYTKOWANIE**

- Ze względu na wyniki działania i prostotę użycia urządzenie nadaje się do użytku NIE PROFESJONALNEGO.
- Jednostka ta została stworzona, aby zwrócić uwagę jedynie na zimne prochy, nie nadaje się do kotłów i pieców do ogrzewania oleju kurzu i gipsu lub cementu.
- Może być stosowany do odkurzania popiołu z kominków, pieców i grilli. Nadaje się również do odkurzania trocin, wiórów, gruzów, itp.

**Zastosowanie:**

- Mogą być sporządzone - zimny popiół z kominka, piece na drewno / węgiel, popielniczki, grill.
- Opróżnić i wyczyścić odkurzacz przed i po użyciu, aby zapobiec zbierania materiałów, które mogą stanowić zagrożenie pożarowe w dell'aspiracenera.

**Ograniczenia używania:**

- Nie używać do ekstrakcji pyłów niebezpiecznych dla zdrowia (klasa pyłu L, M, H).
- Nie należy odkurzać sadzy
- Może on być odkurzać tylko: popiołu z nie zanieczyszczających paliw
- Nie należy odkurzać żar lub gorącymi przedmiotami, gorący lub spalone.
- Nie należy odkurzać nic cieplejszego niż 40 ° C.
- Nie należy odkurzać substancje łatwopalne.

**Symbole****UWAGA! Zachować ostrożność ze względów bezpieczeństwa.****WAŻNE**

Optional

**Optional: JEŚLI OBECNY****Podwójna izolacja (JEŚLI OBECNA):** jest dodatkowym zabezpieczeniem izolacji elektrycznej.**BEZPIECZEŃSTWO  
OSTRZEŻENIA OGÓLNE**

- ⚠ 1-Komponenty opakowania mogą okazać się niebezpieczne (np. worek plastikowy), z tego powodu należy trzymać je z dala od dzieci i innych osób o ograniczonych zdolnościach umysłowych lub zwierząt.

Użytkownicy muszą zostać odpowiednio poinstruowani o obsłudze urządzenia.

- ⚠ 2-Każde użytkowanie inne, niż przewidziane w niniejszej instrukcji może być niebezpieczne i należy go unikać.

- △3-Używać chwytu narzędzia znajdującego się na urządzeniu (tylko dla urządzeń wyposażonych w chwyt narzędzia) tylko do celów podanych w instrukcji obsługi
- △4-Przed opróżnieniem pojemnika należy wyłączyć urządzenie i wyciągnąć wtyczkę z gniazdka.
- △5-Skontrolować urządzenie przed każdym użyciem.
- △6-Należy zawsze sprawdzić urządzenie przed podłączeniem do zasilania.
- △7-Podczas działania urządzenia należy unikać zbliżania wlotu rury do delikatnych części ciała, takich jak oczy, usta, uszy.
- △8-Produkt nie może być używany przez dzieci lub osoby o ograniczonych zdolnościach fizycznych i umysłowych, lub które nie mają odpowiedniego doświadczenia lub znajomości, do momentu, w którym nie zostaną przeszkolone.
- △9-Dzieci, nawet jeśli pod kontrolą, nie mogą bawić się urządzeniem.
- △10-Przed użyciem urządzeniem, musi zostać ono prawidłowo zmontowane.
- △11-Upewnić się, że gniazdko jest odpowiednie do wtyczki urządzenia.
- △12-**Nigdy nie należy dotykać wtyczki mokrymi rękami.**
- △13-**Upewnić się, że wartość napięcia wskazana na bloku silnika odpowiada napięciu źródła energii, do którego chce się podłączyć urządzenie.**
- △14-**Nie zasysać substancji łatwopalnych, wybuchowych, toksycznych lub niebezpiecznych dla zdrowia.**
- △15-Nie pozostawiać działającego urządzenia bez opieki.
- △16-Wyciągnąć zawsze wtyczkę z gniazdka przed wykonaniem jakiegokolwiek interwencji na urządzeniu lub kiedy pozostaje bez opieki w zasięgu dzieci lub osób o ograniczonych zdolnościach umysłowych.
- △17-Nigdy nie ciągnąć lub podnosić urządzenia za kabel elektryczny.
- △18-Nie zanurzać urządzenia w wodzie, w celach czyszczenia, ani nie myć go przy użyciu strumieni wody.
- △19-**W wilgotnych środowiskach (np. łazienka) urządzenie musi być podłączone tylko do gniazdek wyposażonych w wyłącznik różnicowy. W przypadku wątpliwości, należy zwrócić się do elektryka.**
- △20-**Sprawdzić dokładnie czy kabel, wtyczka lub części urządzenia nie są uszkodzone, i gdyby tak było, nie używać absolutnie urządzenia, lecz zwrócić się do Serwisu w celu jego naprawy.**
- △21-**Jeśli kabel zasilający jest uszkodzony, musi zostać wymieniony przez konstruktora lub serwis lub przez wykwalifikowany personel, w celu uniknięcia niebezpiecznych sytuacji.**
- △22-W przypadku użycia przedłużaczy elektrycznych, należy upewnić się, że położone są one na suchych

powierzchniach, zabezpieczonych przed ewentualnym zmoczeniem.

- △23-Przed rozpoczęciem zasysania cieczy należy sprawdzić funkcjonalność pływak. Kiedy zasysa się ciecz, w momencie gdy pojemnik jest pełen, otwór zasysania zostaje zamknięty i zostaje przerwany proces zasysania. Wyłączyć urządzenie, wyciągnąć wtyczkę z gniazdka i opróżnić pojemnik. Upewniać się regularnie, że pływak (urządzenie kontrolujące poziom wody) jest czysty i bez śladów uszkodzenia.
- △24-W przypadku przewrócenia się urządzenia, zaleca się podniesienie urządzenia przed jego wyłączeniem.
- △25-W przypadku, gdy wylewa się ciecz lub piana, należy natychmiast wyłączyć urządzenie.
- △26-**Nie używać urządzenia w celu zasysania wody z pojemników, zlewów, wanien, itd.**
- △27-Nie używać rozpuszczalników i agresywnych detergentów.
- △28-Konserwacja i naprawy muszą być zawsze wykonane przez wyspecjalizowany personel; uszkodzone części należy wymienić tylko na oryginalne części zamienne.
- △29-Producent zrzeka się jakiegokolwiek odpowiedzialności za wypadki ludzi i zwierząt oraz uszkodzenia rzeczy spowodowane brakiem przestrzegania niniejszych instrukcji lub w wyniku nieprawidłowego użytkowania urządzenia.

## UŻYTKOWANIE:

### JAK PRZYGOTOWAĆ ODKURZACZ DO SPRZĄTANIA I UŻYCIA

(zobacz rys ⑤)

- Upewnij się czy założony jest filtr typu N lub O
- Podłącz metalowy wąż F1 do złącza T.
- Podłącz metalową rurę do złączki F2.
- △ **Nigdy nie zaciągaj do zbiornika łatwo palnego pyłu i upewnij się, czy popiół kompletnie ochłodził się.**
- △ **Jeżeli w trakcie pracy odkurzacza wąż C stanie się gorący, natychmiast wyłącz urządzenie i pozostaw je do ochłodzenia.**
- Włącz przycisk i w pozycję ON zlokalizowana na obudowie odkurzacza.
- Odkurzacze przeznaczone są do wciągania z kominów i palenisk (drewno i pelet). trzymaj ssawę metalową powyżej 1 cm od paleniska.

(zdecie rys ⑧)

- Automatyczny Otrząsacz C: jeśli zmniejszy się siła ssania należy kilkakrotnie nacisnąć przycisk c i zamknąć wąż.
- Jeśli odkurzacze pracuje w dłuższych odstępach czasu i wciąga ok 2 kg popiołu należy filtr czyścić częściej.



- Kiedy odkurzacz jest nie używany przez dłuższy należy wyłączyć przycisk i i wtyczkę z gniazda sieci.
- Po każdorazowym użyciu odkurzacza należy wyczyścić filtr i odkurzacz.

## UŻYTKOWANIE

### ODKURZACZ DO PYŁÓW I CIECZY

(zobacz rys ⑥⑦)

- Upewnić się, że wyłącznik jest w pozycji (0) OFF i podłączyć urządzenie do odpowiedniego gniazda elektrycznego.
- Maszyna musi zawsze znajdować się na poziomej podstawie, oparta w sposób bezpieczny i stabilny.
- Włożyć filtr odpowiedni do danego użytkownika.
- ⚠ Nie pracować nigdy bez włożonych filtrów
- Używać akcesoriów najbardziej nadających się do danego użytkownika.
- Ustawić wyłącznik na (-) ON, aby włączyć urządzenie
- (zobacz rys ⑧) Pneumatyczne filtr shaker **C**: Jeżeli nie powinno być zmniejszenie mocy ssania, działa filtr do resetowania dźwigni **C** kilka razy zresetować filtr.
- Po zakończonej pracy ustawić wyłącznik na (0) OFF i wyciągnąć wtyczkę z gniazda elektrycznego.
- Użytkowanie urządzenia w miejscach z bardzo drobnym pyłem (rozmiar mniejszy niż 0,3 µm) wymaga zastosowania odpowiednich filtrów dostarczonych w wyposażeniu (Hepa).

### Funkcja Wiac

(zobacz rys ④)

### CZYSZCZENIE FILTRA

(zobacz rys ⑨)

- ⚠ Odłączyć urządzenie z sieci elektrycznej, wyciągając wtyczkę z gniazda elektrycznego, przed wykonaniem jakiegokolwiek interwencji konserwacji i czyszczenia.

- 1- Wyjmij filtr **P, O, N**.
- 2- Otrząśnij filtr **P, O, N**.
- 3- Umyj filtr **N**.

- ⚠ Po oczyszczeniu filtra, należy sprawdzić przydatność do wykorzystania w przyszłości. W przypadku uszkodzony, wymień go na oryginalny filtr.

### DBAŁOŚĆ I KONSERWACJA

- ⚠ Odłączyć urządzenie z sieci elektrycznej, wyciągając wtyczkę z gniazda elektrycznego, przed wykonaniem jakiegokolwiek interwencji konserwacji i czyszczenia.
- Wyczyścić zewnętrzną część maszyny przy pomocy suchej szmatki.
- Przenosić urządzenie tylko przy użyciu uchwytu znajdującego

się na górnej pokrywie silnika.

- Przechowywać urządzenie i akcesoria w suchym i bezpiecznym miejscu, z dala od zasięgu dzieci.

### WARUNKI GWARANCJI

Wszystkie nasze urządzenia zostały poddane dokładnym odbiorom technicznym i posiadają gwarancję na wady fabryczne zgodnie z obowiązującymi normatywnymi, stosowanymi w różnych krajach.

Gwarancja zaczyna obowiązywać od daty nabycia.

Z gwarancji wyłączone są części zużywające się, części gumowe, szczotki węglowe, filtry, akcesoria i opcje; przypadkowe uszkodzenia spowodowane podczas transportu, przez nieuwagę o przez nieodpowiednie traktowanie, przez błędne lub nieprawidłowe użytkowanie i instalację. Gwarancja nie zastępuje ogólnego czyszczenia organów funkcjonowania, brudu, filtrów i dysz.

Maszyna przeznaczona jest tylko i wyłącznie do użytkowania hobbystycznego, a NIE PROFESJONALNEGO: Gwarancja nie pokrywa użytkowania innego niż prywatne.

### SKŁADOWANIE

 Jako właścicielowi urządzenia elektrycznego lub elektro- nicznego, prawo (zgodnie z dyrektywą 2012/19/EU o odpada- ch z urządzeń elektrycznych i elektronicznych i z ustawo- dawstwem państwowym Krajów członkowskich UE, które wprowadziły daną dyrektywę) zakazuje pozbywania się tego urządzenia lub jego osprzętu elektrycznego / elektronicznego do nieposortowanych śmieci komunalnych i nakazuje odniesie- nie go do specjalnych punktów zbiórki. W przypadku zakupu nowego produktu możliwe jest oddanie urządzenia bezpośrednio dystrybutorowi. Zabronione jest porzucanie urządzenia w środowisku, gdyż może to spowodować poważne szkody, tak dla środowiska, jak i ludzkiego zdrowia.

Symbol przekreślonego kosza informuje o zakazie wyrzucania urządzenia do pojemników na śmieci. Nieprzestrzeżenie dyrektywy 2012/19/EU i aktualnych dekrétów Państw unii europejskiej jest karane grzywną.

Poziom ciśnienia akustycznego: **LpA = 75 dB (A)**

**K (uncertainty) ± 1 dB**

## PUTEKĻUS ŪCĒJA MONTĀŽAS UN LIETOŠANAS INS TRUKCIJA

(skat. ①②③ att.)\* : optional : pēc izvēles

- A** Elektromotora nosegvāks
- B** Rokturis
- C** Peldēt
- D** Ieslēgšanas/izslēgšanas slēdzis
- E** Lokanā caurule
- F1** Metalinīs lankstymo vamzdis (sausam)
- F2** Tiesi metalo mesti (džiovinti)
- H** Uzgalis ar nošķeltu galu
- H1** Mazā birste\*
- H2** Apaļā birste\*
- I** Caurule
- J** Divu funkciju birste (paklāju / cieto grīdas segumu tīrīšanai)\*
- J1** Birstes galva (paklājiem)\*
- J2** Divu funkciju birste (sausā netīrumu sūkšana/ šķidrums)

- sūkšana)\*
- L** Cieto grīdas segumu birste (sausā netīrumu sūkšana / šķidrums sūkšana)\*
- L1** Cieto grīdas segumu birste (sausā netīrumu sūkšana)\*
- L2** Cieto grīdas segumu birste (šķidrums sūkšana)\*
- N** Filtrs (sausajai netīrumu sūkšanai)\*
- O** Filtrs (sausajai netīrumu sūkšanai)\*
- P** Filtrs (slapjajai netīrumu sūkšanai)\*
- PP** Filtra turētājs
- Q** Putekļsūcēja nosegvāka fiksators
- R** Elektrotīkla kabelis
- S** Putekļsūcēja tvertne
- T** Putekļu iesūkšanas atvere
- U** Peldēt

## PAREDŽETAIS LIETOŠANAS MĒRĶIS:

### Sausā putekļu sūkšana Šķidrums sūkšana

- Putekļsūcējs ir paredzēts cieto un mīksto grīdas segumu sausajai tīrīšanai un šķidrums savākšanai individuālajai lietošanai mājāsaimniecībā.
- Ja šie lietošanas instrukcijas noteikumi netiek ievēroti, garantijas remonts precei tiek pilnībā liegts.

## PAREDŽETAIS LIETOŠANAS MĒRĶIS:

### Pelnu sūkšana

- Putekļsūcējs ir paredzēts pelnu savākšanai no kamīniem, malkas un ogļu krāsnīm, pelnutraukiem un grīliem.
- Ar putekļsūcēju atļauts savākt tikai pelnus, kas radušies no kamīnu, krāšņu un grīlu lietošanas instrukcijās minētajiem cietajiem kurināmajiem.
- Uzmanību! Putekļsūcējs paredzēts tikai atdzisušu pelnu savākšanai.
- Uzmanību! Putekļsūcējs nav paredzēts boileru un šķidrā kurināmā krāšņu tīrīšanai, kā arī cementa un ģipsa putekļu savākšanai.
- Ja šie lietošanas instrukcijas noteikumi netiek ievēroti, garantijas remonts precei tiek pilnībā liegts.

### Aizliegumi un ierobežojumi:

Ar putekļsūcēju aizliegts savākt:

- veselībai bīstamus putekļus (putekļu klases L, M, H),
- kvēpus,
- jebkādas karstus (>40 °C) un degošus objektus,
- jebkādas uzliesmojošas vielas.

## APZĪMĒJUMI



**Uzmanību! Ievērojiet drošības norādījumus.**



**Svarīgi!**

Optional

**Ja ietilpst komplektācijā**



**Dubultā** elektroizolācija (ja ietilpst komplektācijā): papildu elektroizolācija nodrošina aizsardzību pret elektrošoku putekļsūcēja pamatizolācijas bojājuma gadījumā



**ŠIE PIEDERUMI NAV PIEMĒROTI PELNU SŪKŠANAI**

## DROŠĪBAS BRĪDINĀJUMI

- △ Neuzglabājiet plastmasas iepakojumus bērniem un dzīvniekiem pieejamā vietā, jo tie var būt bīstami.
- Pirms putekļsūcēja lietošanas obligāti izlasiet lietošanas instrukciju.
- Aizliegts putekļsūcēju izmantot citiem mērķiem, nekā tas paredzēts instrukcijā, jo tas var būt bīstami.

- Kontaktrozeti elektroinstrumenta pieslēgšanai aizliegts izmantot citiem mērķiem, nekā tā paredzēta (tikai modeļiem ar kontaktrozeti).
- Pirms putekļsūcēja tvertnes atvēršanas un iztukšošanas izslēdziet putekļsūcēju un atvienojiet to no elektrotīkla.
- Pirms putekļsūcēja lietošanas vienmēr pār- baidiet, vai tam nav redzami vizuāli bojājumi.
- Nelieciet putekļsūcēja iesūkšanas cauruli pie ķermeņa daļām, it īpaši jutīgām zonām, piemēram, acīm, ausīm un mutes.
- Putekļsūcēju nedrīkst lietot bērni un personas ar ierobežotām fiziskajām, uztveres un garīgajām spējām, izņemot, ja viņi ir instruēti par drošu putekļsūcēja lietošanu, izprot darba riskus un ir pieskatīti. Bērniem aizliegts spēlēties ar putekļsūcēju.
- Pirms putekļsūcēja lietošanas to nepieciešams pareizi salikt.
- Pārlicinieties, ka elektrotīkla kontaktrozete ir atbilstoša putekļsūcēja kontaktdakšai.
- **Uzmanību! Nekad neaiztieciot elektrotīkla kabeli ar mitrām rokām.**
- **Uzmanību! Pārbaudiet, vai elektrotīkla spriegums sakrīt ar spriegumu, kas norādīts uz putekļsūcēja tehnisko datu plāksnītes.**
- **Uzmanību! Putekļsūcējs nav paredzēts ve- selībai bīstamu putekļu un vielu sūkšanai, kā arī viegli uzliesmojošu / sprādzienbīstamu vielu sūkšanai (piemēram, pelnu un kvēpu sūkšanai).**
- Lietošanas laikā nekad neatstājiet ieslēgtu putekļsūcēju bez uzraudzības.
- Pirms apkopju veikšanas putekļsūcēju vien- mēr atvienojiet no elektrotīkla. Nekad neatstājiet izslēgtu, bet elektrotīklam pievienotu putekļsūcēju bērnu vai personu ar attīstības traucējumiem tuvumā.
- Neizmantojiet elektrotīkla kabeli, lai pārvietotu putekļsūcēju.
- Putekļsūcēju aizliegts tīrīt, iegremdējot ūdenī, vai mazgāt ar augstspiediena mazgātāju vai dārza šļūteni.
- Lietojot putekļsūcēju mitrās telpās, piemēram, vannas istabā, to atļauts pievienot tikai kontaktrozetei ar zemējumu. Ja rodas šaubas par kontaktrozetes piemērotību, sazinieties ar kvalificētu elektriķi.
- Regulāri pārbaudiet elektrotīkla kabeli un putekļsūcēju, vai tiem nav vizuāli redzami bojājumi. Ja konstatēti bojājumi, tad pārtrauciet lietot putekļsūcēju, notīriet to un nogādājiet servisa centrā.
- Ja putekļsūcējam ir bojāts elektrotīkla ka- belis, tā nomaiņu atļauts veikt tikai sertificētam servisa cen- tram.
- Ja putekļsūcēja pieslēgšanai elektrotīklam tiek izman- tots pagarinātājs, tad pārlicinieties, ka pagarinātāja

un kontaktrozetes savienojums atrodas uz sausas virsmas un ir pasargāts no ūdens šļakatām.

- Pirms šķidruma sūkšanas pārbaudiet, vai šķidrums tvertnes pludiņš funkcionē un vai tvertne ir tukša. Šķidruma savākšanas laikā, kad šķidruma tvertne ir pilna, pludiņš noslēgs iesūkšanas atveri un šķidruma savākšana tiks pārtraukta. Pēc tam izslēdziet putekļsūcēju, atvienojiet to no elektrotīkla un iztukšojiet šķidruma tvertni. Regulāri tīriet šķidruma tvertnes līmeņa ierobežotāju – pludiņu un pārbaudiet, vai tam nav bojājumu.
- **Putekļsūcējs nav paredzēts šķidrumu sūk- nešanai no tualetēm, vannām, u.c. rezervuāriem.**
- Putekļsūcējs nav paredzēts agresīvu šķīdi- nātāju vai mazgāšanas līdzekļu sūkšanai.
- Putekļsūcēja remontu atļauts veikt tikai autorizētā servisa centrā. Putekļsūcēja remontā atļauts izmantot tikai oriģinālās rezerves daļas.
- Ražotājs neuzņemas atbildību par jebkāda veida bojājumiem personām, dzīvniekiem vai īpašumam, ko izraisījis nepareiza putekļsūcēja lietošana neatbilstoši lietošanas instrukcijai.

## PELNU SAVĀKŠANA

(skat. ⑤ att.)

- Pārbaudiet, vai filtrs **N** vai **O** ir ievietots tā korpusā.
- Atvienojiet gofrēto metāla cauruli **F1** savienojumam **T**.
- Pievienojiet metāla uzgali ar nošķeltu galu **F2**.
- △ **Pirms pelnu savākšanas pārbaudiet, vai tie ir atdzisuši. Uzmanību! Neizmantojiet putekļsūcēju degošu ogļu savākšanai.**
- △ **Uzmanību! Pirms pelnu izbēršanas no putekļsūcēja tvertnes pārbaudiet, vai tie ir pilnībā atdzisuši. Neiztukšojiet putekļsūcēja tvertni viegli uzliesmojošā konteinerā.**
- △ Ja putekļsūcēja lietošanas laikā tā gofrētā metāla caurule sakarst, tad nekavējoties izslēdziet putekļsūcēju un pagaidiet, lai caurule atdziest. Pirms putekļsūcēja lietošanas vēlreiz pārbaudiet, vai pelni ir atdzisuši.
- Lai ieslēgtu putekļsūcēju, pavirziet ieslēgšanas/ izslēgšanas slēdzi pozīcijā (-) ON.
- No kamīniem un malkas vai granulu krāsnīm pelnus drīkst savākt tieši no kurtuves. Turiet sūkšanas uzgali aptuveni 1 cm augstumā virs pelniem.
- **Automātiskā filtra kratišana** (⑧ att.) Ja, sūcot pelnus, novērojot sūkšanas jaudas samazināšanos, tad nostipriniet cauruli, kā no- rādīts ⑧ attēlā, un vairākas reizes nospiediet filtra atiestatīšanas pogu **C**, lai notīrītu filtru.

- Katrā pelnu savākšanas reizē ieteicams savākt ne vairāk kā 2 – 3 kg malkas vai granulu pelnu.
- Kad darbs ar putekļsūcēju ir pabeigts, pārvietojiet ieslēgšanas/izslēgšanas slēdzi pozīcijā (0) OFF un atvienojiet putekļsūcēju no elektrotīkla.
- Pēc darba pabeigšanas iztīriet putekļsūcēja filtru un notīriet putekļsūcēja korpusu ar sausu drānu.

## ŠĶIDRUMU SŪKŠANA UN SAUSU NĒTĪRUMU SŪKŠANA

(skat. ⑥/⑦ att.)

- Pārlicinieties, ka putekļsūcēja ieslēgšanas/ izslēgšanas slēdzis ir izslēgtā pozīcijā (0) OFF un tikai tad pievienojiet to elektrotīkla kontaktozietei.
- Putekļsūcēju vienmēr novietojiet uz līdze-nas, stabilas un horizontālas virsmas.
- Putekļsūcējam izmantojiet tikai speciāli paredzētus filtrus.
- ⚠ Nekad nelietojiet putekļsūcēju bez filtriem.
- Putekļsūcējam izmantojiet tikai oriģinālos piederumus un vadieties pēc to lietošanas norādījumiem.
- Lai ieslēgtu putekļsūcēju, pārvietojiet ieslēgšanas/izslēgšanas slēdzi pozīcijā (-) ON.

### Automātiskā filtra kratīšana (⑧ att.)

- Ja, sūcot pelnus, novērojat sūkšanas jaudas sa-mazināšanos, tad nostipriniet cauruli, kā norādīts ⑧ attēlā, un vairākas reizes nospiediet filtra atiestatīšanas pogu **C**, lai notīrītu filtru.
- Kad darbs ar putekļsūcēju ir pabeigts, pārvietojiet ieslēgšanas/izslēgšanas slēdzi pozīcijā (0) OFF un atvienojiet putekļsūcēju no elektrotīkla.
  - Pēc darba pabeigšanas iztīriet putekļsūcēja filtru un notīriet putekļsūcēja korpusu ar sausu drānu.
  - Ja putekļsūcējs tiek lietots, lai uzsūktu īpaši smalkas putekļu daļiņas (izmērs <0,3 μm), tad filtrs jātīra biežāk. Šādu putekļu sūkšanai ieteicams izmantot HEPA filtrus.

### Pūšanas funkcija

(skat. ④ att.)

## FILTRA TĪRĪŠANA

(skat. ⑨ att.)

- ⚠ **Uzmanību!** Pirms tīrīšanas vai apkopes atvienojiet putekļsūcēju no elektrotīkla.

- Lai iztīrītu filtru:

1- Izņemiet filtru **P**, **O** vai **N**.

2- Nokratiet putekļus no filtra **P**, **O** vai **N**. Ievietojiet atpakaļ filtru **P** vai **O**.

3- Izmazgājiet filtru **N**.

4- Izžāvējiet filtru **N** un ievietojiet to atpakaļ.

- ⚠ Kad filtrs ir iztīrīts, pārbaudiet, vai tas nav bojāts. Ja filtrs ir bojāts, nomainiet to pret atbilstošu jaunu filtru.

## APKOPE UN UZGLABĀŠANA

- ⚠ **Piezīme!** Putekļsūcējam nav nepieciešama speciāla

apkope.

- Uzmanību! Pirms tīrīšanas vai uzglabāšanas atvienojiet putekļsūcēju no elektrotīkla.
- Pēc katras putekļsūcēja lietošanas reizes notīriet putekļsūcēja korpusu ar sausu drānu.
- Putekļsūcēju pārvietojiet tikai, turot aiz roktura, kas atrodas pie putekļsūcēja motora nosegvāka.
- Uzglabājiet putekļsūcēju sausā, bērniem nepieejamā vietā.

## GARANTIJAS NOSACĪJUMI

Visi putekļsūcēji ir rūpīgi pārbaudīti dažāda veida pārbaudēs, un garantija attiecas tikai uz ražošanas defektiem. Garantija stājas spēkā no putekļsūcēja pirkšanas brīža.

**Garantijā neietilpst šādi bojājumi:** – Detaļas, kas tiek pakļautas dabiskajam nodilumam. – Gumijas detaļas, ogles filtri, piederumi un papildu piederumi. – Negadījuma izraisīti bojājumi, putekļsūcēju transportējot, nesaudzīgas lietošanas un nepareizas uzstādīšanas izraisīti bojājumi. – Garantija nesedz kaļķakmens un citu nosēdumu, piemēram, aizsērējušu sprauslu un/vai aizsērējušu filtru, tīrīšanas izdevumus. Putekļsūcēja garantija ir spēkā tikai gadījumā, ja putekļsūcējs tiek lietots mājstarpniecībā individuālajai lietošanai. Garantija nedarbojas gadījumā, ja putekļsūcēju izmanto profesionālās un saimnieciskās darbības veikšanā.

## Utilizācija



Jums, kā elektriskās vai elektroniskās ierīces īpašniekam, likums (atbilstībā ar ES 2012/19/EU direktīvu janvāra par elektrisko un elektronisko ierīču atkritumiem un atbilstībā ar ES valstu nacionālu likumdošanu, kas ievieša šādu direktīvu), aizliedz mest ārā šādu produktu un tā elektriskos/elektroniskos piederumus, kā parastu sadzīves atkritumu, bet gan tam ir jābūt nogādātam uz tam domāties savākšanas centriem.

Ir iespējams izmest ārā produktu tieši ar izplatītāja palīdzību, nopērkot jaunu produktu, kas ir līdzvērtīgs tam, kas ir jāizmet ārā. Izmetot produktu apkārtējā vidē, tas varētu veicināt nopietnas sekas pašai videi un cilvēku veselībai.

Sībols, kas atrodas attēlā, ir atkritumu tvērtne sadzīves atkritumiem, un ir kategoriski aizliegts ievietot ierīci šajos konteineros. Direktīvas 2012/19/EU norāžu neievērošana un dažādu Eiropas Savienības valstu ieviesto dekrētu neievērošana ir administratīvi sodāma.

**Skaņas spiediena līmenis: LpA = 75 dB (A)**

**K (uncertainly) ± 1 dB**

**POPIS A MONTÁŽ**

(viz obrázek ①②③) \*: volitelný

- A** Hlava motoru
- B** Rukojeť pro dopravu
- C** Spínač třepače filtru
- D** Hlavní přepínač ON/OFF
- E** Ohebná hadice
- F1** Ohebná hadice kovová (pro **popel**)
- F2** Rovný nástavec kovová (pro **popel**)
- H** Rovný nástavec
- H1** Obdélníkový kartáč \*
- H2** Kulatý kartáč \*
- I** Prodlužovací hadice
- J** Kombinovaný kartáč (podlahy/nástavec na koberce) \*

- J2** Kombinovaný kartáč (podlahy/nástavec na prach/kapaliny) \*
- J1** Držák na příslušenství/nástavec na koberce) \*
- L** kartáč (podlahy/nástavec na prach/ kapaliny) \*
- L1** kartáč (podlahy/nástavec na prach) \*
- L2** kartáč (podlahy/nástavec na kapaliny) \*
- N** Filtr (vysávání prachu/**POPELA**) \*
- O** Filtr (vysávání prachu) \*
- P** Filtr na kapaliny (vysávání kapalin)\*
- PP** Podpůrný kotouč filtru
- Q** Háčky k uzavření hlavy/nádoby
- R** Elektrická přívodní šňůra se zástrčkou
- S** Nádoba
- T** Sací otvor
- U** Plovák

**OBLASTI VYUŽITÍ PŘÍSTROJE:****VYSAVAČ PRACHU, VYSAVAČ KAPALIN**

- Příklad je určen pouze pro neprofesionální použití.
- Lze jej použít jako vysavač kapalin a vysavač za sucha.
- Nedodržení výše zmíněných podmínek má za následek pozbytí platnosti záruky.

**OBLASTI VYUŽITÍ PŘÍSTROJE:****VYSAVAČ POPELA**

- Příklad je určen k použití ze strany osob, jež nemají žádnou odbornou kvalifikaci.
- Byl navržen výhradně k vysávání studeného popela; není vhodný k použití v kotlích a pecích na naftu, ani k vysávání sádrové moučky či cementového prachu.

**ROZSAH POUŽITÍ:**

- Je možné vysávat – studený popel z krbu, kamen na dřevo či uhlí, popelníků, grilů.
- Před a po použití je nutné vyprázdnit a vyčistit vysavač, aby se v něm nenacházely materiály, které by mohly způsobit požár uvnitř vysavače popela.

**NEVHODNÉ POUŽITÍ:**

- Nepoužívejte pro vysávání zdraví škodlivých prachů (třídy prachu L, M, H).
- Nepoužívejte pro vysávání sazí.
- Vysávejte pouze popel neznečišťujících paliv
- Nepoužívejte pro vysávání teplých, žhnoucích nebo rozžhavených uhlíků či jiných předmětů.
- Nepoužívejte pro vysávání předmětů, jejichž teplota přesahuje 40 °C.
- Nepoužívejte pro vysávání hořlavých látek.

**SYMBOLY**

 **POZOR!** Věnujte pozornost bezpečnostním symbolům.

 **DŮLEŽITÉ**

Optional **Optional: JE-LI PŘÍTOMNÁ (jen možnost)**

 **DVOJITÁ IZOLACE (pokud je): je dodatečnou ochranou elektrický izolátor**

**BEZPEČNOSTNÍ, OBLASTNÍ UPOZORNĚNÍ**

- ⚠1.Součásti obalového materiálu mohou být potenciálně nebezpečné předměty (např. igelitový sáček), proto je odstraňte z dosahu dětí a jiných osob či zvířat, které si nejsou vědomy svých činů.
- ⚠2.Uživatelé by měli být vyučeni pro používání tohoto zařízení
- ⚠3.Každé jiné použití, které není uvedeno v této příručce, může představovat nebezpečí, a proto je třeba se mu vyvarovat.
- ⚠4.Zdířku na zasunutí nástroje, kterou je přístroj vybaven umístěnou na přístroji (pouze u přístrojů vybavených zdířkou na zasunutí nástroje) používejte pouze k účelům uvedených v návodu k použití.
- ⚠5.Před vyprázdněním nádoby přístroj vypněte a odpojte zástrčku z elektrické zásuvky.
- ⚠6.Před každým použitím přístroj zkontrolujte.
- ⚠7.Když je přístroj v chodu, nepřibližujte vysávací nástavec k citlivým částem těla jako například k očím, ústům nebo uším.
- ⚠8.Přístroj nesmí používat děti či osoby s oslabenými

fyzickými, smyslovými či mentálními schopnostmi a ty, které s použitím podobných přístrojů nemají odpovídající zkušenosti a nedisponují příslušnými vědomostmi, neboť nebyly vhodným způsobem zaučeny či vyškoleny.

- △ 9. Přístroj není určen k tomu, aby si s ním hrály děti, i když jsou pod dozorem.
- △ 10. Před použitím je třeba všechny části přístroje správně smontovat.
- △ 11. Ujistěte se, že zásuvka odpovídá zástrčce přístroje.
- △ 12. Nikdy se nedotýkejte zástrčky na elektrickém kabelu mokřkýma rukama.
- △ 13. **Ujistěte se o tom, že hodnota napětí uvedená na motorové jednotce odpovídá výši napětí zdroje energie, do kterého hodláte přístroj zapojit.**
- △ 14. **Nevysávejte hořlavé, výbušné, toxické a zdraví nebezpečné látky.**
- △ 15. Nenechávejte zapnutý přístroj bez dozoru.
- △ 16. Před provedením jakéhokoli zásahu do přístroje nebo v případě, že přístroj zůstane bez dozoru či v dosahu dětí a osob, které si nejsou vědomy svých činů, odpojte zástrčku z elektrické zásuvky.
- △ 17. Nikdy netahejte za elektrický kabel přístroje ani přístroj za něj nezvedejte.
- △ 18. Neponořujte přístroj do vody za účelem jeho omytí ani jej nemýjte vstříkovaním vody.
- △ 19. **Ve vlhkém prostředí (například v koupelně) lze přístroj zapojit pouze do elektrických zásuvek vybavených přerušovačem obvodu se zemním spojením. V případě jakýchkoli pochybností se obraťte na elektrikáře.**
- △ 20. **Pečlivě zkontrolujte, zda kabel, zástrčka či součásti zařízení nejsou poškozeny, v opačném případě přístroj v žádném případě nepoužívejte a obraťte se na technický servis za účelem jejich opravy.**
- △ 21. **Pokud je napájecí kabel poškozen, musí být vyměněn výrobcem, servisní službou, nebo vyškoleným personálem, aby se předešlo nebezpečí.**
- △ 22. V případě použití elektrických prodlužovacích šňůr se ujistěte, že se nacházejí na suchém povrchu a jsou chráněny před případným namočením.
- △ 23. Předtím, než začnete vysávat kapalinu, zkontrolujte, zda funguje plovák. Pokud při vysávání kapaliny dojde k naplnění nádoby, plovák uzavře sací otvor a dojde k přerušení sacího procesu. Přístroj vypněte, odpojte jej z elektrické sítě a nádobu vyprázdněte. Pravidelně kontrolujte, zda je plovák (mechanismus sloužící k regulaci

hladiny vody) čistý a nepoškozený.

- △ 24. V případě převrácení přístroje před jeho opětovným zvednutím doporučujeme přístroj nejdříve vypnout.
- △ 25. V případě, že z přístroje vychází kapalina nebo pěna, přístroj okamžitě vypněte.
- △ 26. **Nepoužívejte přístroj k vysávání vody z nádob, umyvadel, van atd.**
- △ 27. Nepoužívejte rozpouštědla ani silné čisticí.
- △ 28. Údržba a opravy musí být vždy provedeny vyškoleným personálem; poškozené součásti je třeba vyměnit pouze za originální náhradní díly.
- △ 29. Výrobce odmítá jakoukoli zodpovědnost za škody způsobené na osobách, zvířatech či věcech v důsledku nedodržení těchto instrukcí nebo v případě, že je přístroj použit nerozumným způsobem.

## PŘÍPRAVA A POUŽITÍ ELEKTRICKÉHO VYSAVAČE POPELA

(viz obrázek 5)

- Ujistěte se, že se filtr **N** nebo **O** nachází na svém místě.
- Nasadte ocelovou hadici **F1** do příslušného otvoru **T**.
- Nasadte příslušenství kovový **F2**.
- △ **Předtím, než začnete vysávat popel, zkontrolujte, že je studený a úplně vyhaslý. Nevysávejte hořící řezavé uhlí.**
- △ **Nikdy nádobu přístroje nevyprazdňujte do jině nádoby, která by se mohla snadno vznítit, a ujistěte se, že popel úplně vychladnul.**
- △ Pokud se ohebná hadice na popel během používání zahřeje, okamžitě přístroj vypněte a nechte jej vychladnout.
- Přepněte vypínač na (-) **ON**, abyste zapnuli přístroj.
- Pomocí ocelové hadice popel vysajte přímo z krbu či kamen (na dřevo či pelety). Hubici vysavače držte cca. 1 cm nad popelem.
- (viz obr. 7) V případě, že sací výkon snížila. Opakovaně stiskněte odpovídající **C**-rukojeť pro reaktivaci filtru tak, aby filtr je uvnitř zařízení třese. V každém případě doporučujeme, aby množství vysátého popela (dřevěného či z pelet) v rámci jednoho vysávání nepřekročilo 2/3 kg.
- Když je hotové funkce, jestli je vypínač v poloze **(0) OFF** e odpojte přístroj od přívodu elektrické energie.
- Po vyčištění pece či krbu je třeba vyčistit přístroj a sací filtr.

## POUŽITÍ



## VYSAVAČ PRACHU, VYSAVAČ KAPALIN

(viz obrázek ⑥⑦)

- Zkontrolujte, jestli je vypínač v poloze **(0) OFF** a zapojte přístroj do vhodné elektrické zásuvky.
- Přístroj musí být umístěn na vodorovné ploše tak, aby jeho poloha byla stabilní a bezpečná.
- Nasadte filtr vhodný pro předpokládané použití.
- △ Nikdy nezahajujte práci, pokud jste nenasadili filtry.
- Nasadte příslušenství vhodné pro předpokládané použití..
- Přepněte vypínač na **(-) ON**, abyste zapnuli přístroj.
- (viz obr.⑧) V případě, že sací výkon snížila. Opakovaně stiskněte odpovídající **C**-rukojeť pro reaktivaci filtru tak, aby filtr je uvnitř zařízení těse.
- Když je hotové funkce, jestli je vypínač v poloze **(0) OFF** e odpojte přístroj od přívodu elektrické energie.
- Při použití přístroje na vysávání zvláště jemného prachu (o rozměrech menších než 0,3 mm) je třeba použít zvláštní filtry, jež byly na vyžádání dodány spolu s přístrojem (Hepa )

## DMÝCHACÍ FUNKCE

(viz obrázek ④)

## ČIŠTĚNÍ FILTRU

(viz obrázek ⑨)

- △ Před jakýmkoli čištěním či údržbou vždy odpojte napájecí kabel z elektrické zásuvky.
- 1- Odmontovat filtr **P, O, N**
- 2- Vysypat filtr **P, O, N**
- 3- Umýt filtr **N**
- 4- Před nasazením filtru **N** je třeba jej nechat dokonale osušit.
- △ Po ukončení čištění filtru je nutné prověřit, zda je filtr vhodný pro další použití. V případě poškození či prasknutí je nutné jej nahradit novým originálním filtrem.

## PÉČE A ÚDRŽBA

- △ Před provedením jakéhokoliv údržbařského zásahu nebo čištění odpojte přístroj od přívodu elektrické energie.
- Očistěte vnější povrch stroje se suchým hadříkem..
- Zařízení zvedněte za držadlo a přeneste je.
- Udržujte zařízení a příslušenství na suchém, bezpečném místě, mimo dosah dětí.

## PODMÍNKY ZÁRUKY

Veškeré naše přístroje byly podrobeny přísných zkouškách. Na výrobní vady se vztahuje záruka v souladu s platnými právními předpisy. Záruka začíná od data zakoupení mycího stroje.

**Záruka se nevztahuje na:** - části podléhající běžnému opotřebení. - Pryžové díly, uhlíkové kartáčky, filtry, příslušenství a zvláštní příslušenství. - škodám způsobeným nehodou, během přepravy, následkem nepozornosti nebo nevhodného zacházení, následkem chybné a nevhodné instalace - Záruka se nevztahuje na případné čištění fungujících součástí, filtry a jako jsou zanesené trysky, zablokování přístroje kvůli usazeninám vodního kamene

Přístroj je určen pouze pro amatérské a domácí použití a **NE PRO PROFESIONÁLNÍ POUŽITÍ: ZÁRUKA SE VZTAHUJE POUZE NA POUŽITÍ PRO SOUKROMÉ ÚČELY.**



## LIKVIDACE

Jako majiteli elektrického nebo elektronického zařízení Vám zákon (v souladu s evropskou směrnicí 2012/19/EU o odpadech z elektrických a elektronických zařízení a národními legislativami členských států Evropské unie, které tuto směrnici uskutečňují) zakazuje tento výrobek či jeho elektrické / elektronické příslušenství zlikvidovat jako pevný komunální odpad a nařizuje Vám jej odnést do zvláštních sběrných zařízení. Za účelem likvidace je možné výrobek odnést přímo distributorovi a zakoupit si výrobek nový, stejný jako ten, jenž je určen k likvidaci. Zanecháním výrobku ve volné přírodě byste mohli způsobit vážné škody na životním prostředí a na zdraví osob.

Symbol na obrázku znázorňuje kontejner na komunální odpad; je přísně zakázáno přístroj do takového kontejneru umístit. Nedodržení pokynů uvedených ve směrnici 2012/19/EU a prováděcích předpisů jednotlivých členských států je trestné.

**Úroveň akustického tlaku Úat LpA = 75 dB (A)**

**K (uncertainly) ± 1 dB**

## POPIS A MONTÁŽ

(vid' obr ①②③) \* : optional

**A** motora

**B** Rukoväť na prepravu

**C** Automatické vyčistenie filtra

**D** Hlavný vypínač zapnutý / vypnutý

**E** A potrubie Flex

**F1** Ohybná kovová hadica (pre popol)

**F2** Rovná kovová hubica (pre popol)

**H** Priama lucerna

**H1** Obdĺžniková malá dýza \*

**H2** kefa \*

**I** Rúra sa rozširuje

**J** Kombinovaná kefa \*

(podlahové / kobercové príslušenstvo) \*

**J2** Kombinovaná kefa (pre prášok / kvapalinu) \*

**J1** Príslušenstvo k telu / príslušenstvo (pre koberce) \*

**L** Podlahové príslušenstvo (pre prášok / kvapalinu) \*

**L1** Príslušenstvo na podlahu L1 (pre prach) \*

**L2** Príslušenstvo na podlahu L2 (pre kvapaliny) \*

**N** filter (odsávanie prášku / varenie) \*

**O** Filter (odsávanie prachu) \*

**P** kvapalinový filter (aspirácia kvapalinou) \*

**PP** Filter na podporu diskov

**Q** Háčiky na uzáver hlavy / stopky

**R** Napájací kábel

**S** Frame

**T** Sacie potrubie

**U** Plaváka

## Oblasti využitia prístroja vysávanie kvapalín a vysávanie nasucho.

- Prístroj je určený pre neprofesionálne použitie.
- Prístroj je možné použiť na vysávanie kvapalín a vysávanie nasucho.
- Nedodržanie horeuvedených pokynov môže spôsobiť vážne mechanické škody na čerpadle a stratu záruky.

## Oblasti použitia prístroja Vysávač pre popol

- Prístroj je určený pre neprofesionálne použitie.
- Prístroj bol navrhnutý pre vysávanie iba vychladnutého popola, nie je vhodný pre kotly a pece na olej, ako aj buď pre omietky alebo cementový prach.

## ROZSAH POUŽITIA

- Je možné vysávať - vychladnutý popol z krbov, popolníkov, grilov, kachlí na drevo a uhlie.
- Pred a po použití je nutné vyprázdniť a vyčistiť vysávač, aby sa v ňom nenachádzali materiály, ktoré by mohli spôsobiť požiar vo vnútri vysávača.

## OBMEDZENIE POUŽITIA:

- Nepoužívajte pre vysávanie zdraviu škodlivého prachu (trieda prachu L, M, H).
- Prístroj nepoužívajte pre vysávanie sadze.
- Vysávajte iba popol neznečisťujúcich palív.
- Prístroj nepoužívajte pre vysávanie teplých, tlejúcich alebo žeravých uhlíkov či iných predmetov.
- Nevysávajte predmety, ktorých teplota je vyššia ako 40 ° C.
- Prístroj nepoužívajte pre vysávanie horľavých látok.

## SYMBOLY



**POZOR!** Z bezpečnostných dôvodov buďte veľmi opatrní.



**DÔLEŽITÉ UPOZORNENIE**

Optional

**OPTIONAL: AK JE K DISPOZÍCII** (Voliteľné príslušenstvo)



**Dvojitá izolácia (ak je):** je dodatočná ochrana elektrickej izolácie.

## VŠEOBECNÉ UPOZORNENIA

- △ 01 Časti obalu môžu predstavovať možný zdroj nebezpečenstva (napr. igelitový sáčok). Uložte ich preto mimo dosah detí a iných osôb alebo zvierat, ktoré si nevedomouj svoje konanie.
- △ 02 Užívatelia by mali byť vyškolení v používaní tohto zariadenia.
- △ 03 Akékoľvek iné použitie, ako je uvedené v tomto návode na použitie, môže byť nebezpečné, preto je potrebné sa mu vyhybať.
- △ 04 Úchyt na nástroj nachádzajúci sa na prístroji (týka sa iba prístrojov, ktoré sú úchytom na nástroj vybavené) používajte iba na účely uvedené v návode na použitie.
- △ 05 Pred vyprázdnením nádrže prístroj vypnite a vytiahnite zástrčku zo zásuvky elektrického prúdu.
- △ 06 Pred každým použitím prístroj dôkladne skontrolujte.
- △ 07 Keď je prístroj v prevádzke, nepribližujte na-



sávaciú trubicu k citlivým častiam tela ako sú oči, ústa, uši.

- △ 08 Výrobok nesmú používať deti alebo osoby so zníženými fyzickými, zmyslovými alebo mentálnymi schopnosťami alebo osoby bez primeraných skúseností a poznatkov, pokiaľ neboli k tomu vhodne vyučení alebo vyškolení.
- △ 09 Deti, aj keď sú pod dozorom, sa nesmú s výrobkom hrať.
- △ 10 Pred použitím prístroja musí byť každá jeho časť správne namontovaná na svoje miesto.
- △ 11 Uistite sa, či je zásuvka vhodná pre zástrčku prístroja.
- △ 12 **Nikdy nechyťajte zástrčku elektrického kábla mokrymi rukami.**
- △ 13 **Uistite sa, aby sa hodnota napätia uvedená na bloku motora zhodovala s hodnotou zdroja elektrickej energie, na ktorú chcete zariadenie pripojiť.**
- △ 14 **Nikdy nevysávajte zápalné, výbušné, toxické alebo zdraviu nebezpečné látky.**
- △ 15 Nikdy nenechávajte prístroj bez dozoru, keď je zapnutý.
- △ 16 Vytiahnite vždy zástrčku z elektrickej zásuvky predtým, ako vykonáte akýkoľvek zákrok na prístroji alebo keď prístroj necháte bez dozoru alebo v blízkosti detí alebo osôb, ktoré si neuvedomujú svoje činy.
- △ 17 Nikdy neťahajte alebo nezdvíhajte prístroj za elektrický kábel.
- △ 18 Neponárajte prístroj do vody, keď ho chcete vyčistiť a ani ho nečistite tak, že naň budete striekať vodu.
- △ 19 **Vo vlhkých priestoroch (napr. kúpeľňa) musí byť prístroj pripojený len do elektrických zástrčiek, ktoré sú vybavené diferenciálnym vypínačom. V prípade pochybností sa obráťte na elektrikára.**
- △ 20-21 **Ak je napájací kábel poškodený, musí byť vymenený výrobcom, servisnou službou, lebo vyškoleným personálom, aby sa predišlo nebezpečenstvu.**
- △ 22 V prípade, že použijete elektrické predlžovacie káble, uistite sa, aby boli položené na suchom povrchu, chránenom pred prípadnými postrekmi vody.
- △ 23 Pred vysávaním kvapalín skontrolujte funkčnosť plaváka. Ak pri vysávaní kvapalín dojde k naplneniu nádoby, plavák uzatvorí sací otvor a dojde k prerušeniu sacieho procesu. Prístroj vypnite, odpojte ho z elektrickej siete a nádobu vyprázdňte. Pravidelne kontrolujte, či je plavák (mechanizmus slúžiaci k regulácii hladiny vody) čistý a nepoškodený
- △ 24 Pokiaľ by sa prístroj prevrátil, doporučujeme,

aby ste prístroj najskôr zdvihli a potom ho vyplí.  
**△25 V prípade úniku kvapaliny alebo peny prístroj okamžite vypnite..**

- △ 26 Nepoužívajte prístroj na vysávanie vody z nádrží, umývadiel, vaní, atď.
- △ 27 Nepoužívajte riedidlá a agresívne čistiace prostriedky.
- △ 28 Údržbu a opravu prístroja musí vždy vykonávať kvalifikovaný personál; prípadné poškodené diely musia byť vymenené len za originálne náhradné diely.
- △ 29 Výrobca sa zrieka akejkoľvek zodpovednosti za škody spôsobené na osobách, zvieratách alebo veciach nedodržaním pokynov uvedených v tomto návode na použitie, v prípade, že bol prístroj použitý nesprávnym spôsobom.

## SPÔSOB PRÍPRAVY A POUŽITIA ELEKTRICKÉHO VYSÁVAČA POPOLA

(pozri obr. ⑤)

- Uistite sa, že filter **N** alebo **O** je riadne umiestnený na určenom mieste.
- Pripojte kovový hadice **F1** k spojke **T**.
- Pripojte rovný kovový nástavec **F2**.

**△ Pred vysávaním prachu sa uistite, že je popol chladný a nie je žeravý.**

Nevysávajte horiace alebo žeravé uhlíky

**△ Nevysypávajúce bubon do horľavého kontajnera a uistite sa, že popol úplne vychladol.**

△ Ak sa kovová hadica počas používania zahreje, ihneď prístroj vypnite a nechajte ho vychladnúť.

- Zapnite spotrebič pomocou spínača (i) (ON), ktorý sa nachádza na kryte motora.
- Odsajte popol priamo z krbu alebo ohniska v kachliach (na drevo alebo pelety) Pridržte saciu trysku približne 1 cm nad popolom.

(pozri obr. ⑧) Automatický oklepávač filtra C: V prípade zníženia sacieho výkonu niekoľkokrát stlačte tlačidlo RESET filtra C a zatvorte koniec hadice pre resetovanie filtra. Je vhodné v každom prípade vyčistiť max 2-3 kg popola (dreveného alebo peletového) pri každom čistení.

- Keď sa spotrebič už nepoužíva, vypnite ho (0), a vytiahnite zástrčku.
- Po vyčistení kachlí alebo krbu sa zariadenie a sací filter musí vyčistiť.

## POUŽITIE MOKRÝ A SUCHÝ VYSÁVAČ

(pozri obr. ⑥⑦)

- Uistite sa, že je vypínač v polohe vypnutia (0) OFF a pripojte prístroj do vhodnej zásuvky.
- Stroj musí byť vždy na vodorovnom stabilnom a bezpečnom podklade.
- Vložte vhodné filtre pre správne použitie.

- ⚠ Nikdy nepoužívajte vysávač bez filtrov.
- Použite najvhodnejšie príslušenstvo pre požadované použitie.
  - Uvedte spínač do polohy (I) ON, čím prístroj zapnete.
- (pozri obr. ⑧) Automatický oklepávač filtra **C**: V prípade zníženia sacieho výkonu niekoľkokrát stlačte tlačidlo RESET filtra **C** pre resetovanie filtra. Je vhodné v každom prípade vyčistiť max 2-3 kg popola (dreveného alebo peletového) pri každom čistení.
- Po ukončení práce spínač vypnite (0) OFF a odpojte zástrčku zo zásuvky.
  - Ak spotrebič používate s obzvlášť jemným prachom (veľkosť pod 0,3 µm) dodaný filter bude vyžadovať častejšie čistenie. Pre zvlášť náročné aplikácie môže byť nevyhnutné použitie špeciálnych filtrov dodávaných ako voliteľné príslušenstvo (Hepa).

### Funkcia fúkania

(pozri obr. ④)

### ČISTENIE FILTRA

(pozri obr. ⑨)

⚠ Pri čistení alebo údržbe sa prístroj musí odpojiť od zdroja elektrickej energie, vytiahnutím zástrčky zo zásuvky

- 1- Vyberte filter **P, O, N**
- 2- Oklepte filter **P, O, N**
- 3- Umyte filter **N**

4- Nechajte filter **N** pred montážou dobre vysušiť

⚠ Akonáhle je filter vyčistený, skontrolujte, či je vhodný na ďalšie použitie. Ak by bol poškodený alebo porušený, vymeňte ho za iný originálny filter.

### STAROSTLIVOSŤ A ÚDRŽBA

⚠ Pred vykonaním akéhokoľvek zákroku spojeného s údržbou a čistením odpojte prístroj z prívodu elektrickej energie.

- Utrite zariadenie čistou handrou.
- Prístroj ťahajte za prepravnú rukoväť.
- Oddel'te prúdnicu od ručnej striekacej pištole, skladujte mimo dosahu detí.

### ZÁRUČNÉ PODMIENKY

Všetky naše prístroje prešli dôkladnými úradnými skúškami. Na výrobné chyby sa vzťahuje záruka v súlade s platnými právnymi predpismi. Záručná doba začína plynúť od dátumu nákupu.

**Zo záruky sú vylúčené:** - Časti podliehajúce nor-

málnemu opotrebovaniu. - Uhlíky a doplnujúce príslušenstvo. - Poškodenia vzniknuté nedopatrením, prepravou, nepozornosťou alebo neprimeraným zaobchádzaním, nesprávnym alebo nevhodným používaním a inštaláciou a používaním, ktoré nie je v súlade s upozoreniami uvedenými v návode na použitie. - Záruka sa nevzťahuje na prípadné čistenie funkčných vnútorných prvkov, vkladov, upchaté filtre a trysky.

Vodný čistič je určený len na amatérske použitie a NIE NA PROFESIONÁLNE POUŽITIE: ZÁRUKA SA NEVZŤAHUJE NA INÉ POUŽITIE AKO NA SÚKROMNÉ ÚČELY.

### LIKVIDÁCIA

 Ako majiteľ ovi elektrického lebo elektronického zariadenia Vám zákon (v súlade s európskou smernicou 2012/19/EU o odpadoch z elektrických a elektronických zariadení a národnými legislatívami členských štátov Európskej únie, ktoré túto smernicu uskutočňujú) zakazuje tento výrobok lebo jeho elektrické / elektronické príslušenstvo zlikvidovať ako pevný komunálny odpad a nariaduje Vám ho odniesť do zvláštnych zberných zariadení. Za účelom likvidácie je možné výrobok odniesť priamo distribútorovi a zakúpiť si výrobok nový, rovnaký ako ten, ktorý je určený k likvidácii. Zanechaním výrobku vo voľnej prírode by ste mohli spôsobiť vážne škody na životnom prostredí a na zdraví osôb.

Symbol na obrázku znázorňuje kontajner na komunálny odpad; je prísne zakázané prístroj do takého kontajneru umiestiť. Nedodržanie pokynov uvedených vo smernici 2012/19/EU a prevádzacích predpisov jednotlivých členských štátov je trestné.

**Úroveň akustického tlaku LpA = 75 dB (A)**

**K (uncertainly) ± 1 dB**

**Beschrijving en montage-instructies**

(zie fig. ①②③) \* : optionele

**BESCHRIJVING EN MONTAGE**

(zie blz. ①②③) \* : optie

- A** Bovenkant motor
- B** Hanteer voor het vervoer
- C** schudbeker om het filter proper te maken
- D** Hoofdschakelaar
- E** Slang
- F1** Metalen Slang (voor as)
- F2** Metalen Recht buis (voor as)
- H** Rechter zuigkop
- H1** Klein mondstuk\*
- H2** Ronde borstel\*

- I** Verlengbuis
- J** Combinatieborstel (vloeren/Accessoires voor tapijten)\*
- J2** Combinatieborstel (voor stofzuigen/ waterzuigen)\*
- J1** Adaptor/Droogzuigmond\*
- L** Accessoires voor stofzuigen/ waterzuigen\*
- L1** Accessoires voor stofzuigen\*
- L2** Accessoires voor waterzuigen\*
- N** Filterelement (stofzuigen) \*
- O** Filterelement (stofzuigen) \*
- P** Filtermanchet (waterzuigen) \*
- PP** Ondersteuningsschijf filter \*
- Q** Klemmen voor sluiting bovenkant/trommel
- R** Eelectrische kabel
- S** Tank
- T** Tankgang
- U** Vlotter

**BEOOGDE GEBRUIK: Nat & droog stofzuiger**

- Dit apparaat is geschikt voor commercieel gebruik, bijvoorbeeld in hotels, scholen, ziekenhuizen, fabrieken, winkels, kantoren en verhuur
- Het toestel is bedoeld voor gebruik als een stofzuiger NAT en DROOG
- Niet voldoen aan de bovengenoemde voorwaarden zal leiden tot annulering van de garantie.

**BEOOGDE GEBRUIK: As stofzuiger**

- het toestel is bedoeld voor niet-professioneel gebruik.
- Het is ontworpen om het opzuigen van alleen koude as. Het is niet geschikt voor ketels of voor stookolie kachels, noch kan het gebruikt worden voor gips poeder of cement stof.

**Gebied van toepassing**

- stof dat kan opgezogen worden: koude as van openhaarden, kachels hout/kolen, asbakken, grill
- Leeg en reinig stofzuiger voor en na het stofzuigen, om te voorkomen dat de collectie van materialen voor brandgevaar in de stofzuiger zorgen.

**Beperking van gebruik**

- niet gebruiken voor het scheiden van gezondheidsgevaarlijk stof (stof-klassen L, M, H)
- zuig geen roet op
- Stofzuig alleen as van ontvankelijk brandstoffen
- zuig geen warme, brandende of gloeiende objecten op
- geen object opzuigen dat heter is dan > 40 ° C.
- geen brandbare stoffen opzuigen

**SYMBOLLEN****LET OP! Het is belangrijk om voorzichtig te zijn wegens veiligheidsredenen****BELANGRIJK**

Optional

**OPTIONAL OPTIONEEL: (indien aanwezig)****Dubbel geïsoleerd (indien aanwezig):** aanvullende isolatie wordt toegepast om de aanwezige isolatie te beschermen tegen elektrische schok bij storing van de aanwezige isolatie.**VEILIGHEID****algemene waarschuwing**

- ⚠1 onderdelen die worden gebruikt in verpakking (als plastic zakken) kunnen gevaarlijke zijn en blijven uit de buurt van kinderen en dieren
- ⚠2 gebruikers zijn voldoende vertrouwd met het gebruik van deze machines
- ⚠3 het gebruik van deze machine voor om het even wat niet gespecificeerd in deze handleiding kan gevaarlijk zijn en moet worden vermeden
- ⚠4 De wandcontactdoos alleen gebruiken op het toestel voor de doeleinden die in de handleiding. (Opmerking: geldt alleen voor toestel voorzien van de wandcontactdoos)
- ⚠5 voor het leegmaken van de tank, de machine uitschakelen en trek de stekker uit het stopcontact
- ⚠6 altijd het toestel controleren vóór gebruik
- ⚠7 de zuigbuis moet van het lichaam worden weg gehouden, met name gevoelige gebieden zoals de ogen, de oren en de mond
- ⚠8 het toestel mag niet gebruikt worden door kinderen of personen met verminderde lichamelijke, zintuiglijke

- of geestelijke mogelijkheden, of gebrek aan ervaring en kennis, tenzij zij toezicht of instructie hebben gekregen
- ⚠9 kinderen worden begeleid om niet te spelen met het toestel
  - ⚠10 de apparatuur moet vóór gebruik goed worden gemonteerd
  - ⚠11 zorg ervoor dat stopcontacten geschikt zijn voor de machine
  - ⚠12 nooit de netstekker met natte handen grijpen
  - ⚠13 controleer of de spanning vermeld op het typeplaatje gelijk is aan de voedingsspanning
  - ⚠14 deze machine is niet ontworpen voor het oppakken van de gezondheid in gevaar te brengen stof of ontvlambaar / explosieven stoffen
  - ⚠15 laat nooit de apparatuur onbeheerd achter in gebruik
  - ⚠16 nooit enig onderhoud op de machine verrichten: zonder eerst los te koppelen van de netvoeding of wanneer het wordt gelaten zonder toezicht of bereikbaar door kinderen of uitgeschakeld
  - ⚠17 het netsnoer van de levering niet gebruiken om te trekken of om de machine op te heffen
  - ⚠18 de machine nooit onderdempelen en gebruik nooit de waterstraal tegen het toestel om het schoon te maken.
  - ⚠18 de machine nooit onderdempelen en gebruik nooit de waterstraal tegen het toestel om het schoon te maken.
  - ⚠19 bij het gebruik van de machine in natte kamers (bv. in de badkamer) Sluit het alleen aan op stopcontacten die zijn aangesloten in serie met een verliesschakelaar. Raadpleeg bij twijfel een elektricien
  - ⚠20 onderzoek periodiek de voedingskabel en de machine voor schade. Als schade wordt gevonden, gebruik het apparaat niet maar neem contact op met uw servicecentrum voor reparatie
  - ⚠21 als de voedingskabel snoer is beschadigd, moet het worden vervangen door de fabrikant, de onderhoudsmonteur of op gekwalificeerde personen teneinde gevaar te voorkomen
  - ⚠22 bij gebruik verlengkabels dient u ervoor te zorgen dat deze liggen op droge oppervlakken en beschermd zijn tegen waterstralen
  - ⚠23 vooraleer opzuigen van vloeistoffen, controleer de vlotter functies. Bij opzuigen van vloeistoffen, wordt, wanneer de tank vol is, de zuigopening afgesloten door een vlotter en de zuigwerking wordt onderbroken. Volgens schakel de machine uit, trek de stekker uit en ledig de tank. Regelmatig reinigen van de vlotter en onderzoeken voor tekenen van schade
  - ⚠24 als de apparatuur wordt gekanteld, wordt aanbevolen dat de machine rechtop stond, alvorens uit te schakelen
  - ⚠25 als schuim of vloeistof ontsnappen uit het toestel, moet u onmiddellijk uitschakelen
  - ⚠26 de apparatuur dient niet voor het halen van water uit

containers toiletten, tonnen, enz

- ⚠27 agressieve oplosmiddelen of reinigingsmiddelen mogen niet worden gebruikt
- ⚠28 service en reparaties moeten alleen door bevoegd personeel worden uitgevoerd. Gebruik alleen originele reserveonderdelen van de fabrikant voor Servicereparatie
- ⚠29 de fabrikant kan niet verantwoordelijk zijn voor eventuele schade/letsel toegebracht aan personen, dieren of eigendom, veroorzaakt door misbruik van het apparaat, die niet in overeenstemming met de handmatige instructies worden gesteld.

## HOE VOORBEREIDEN EN GEBRUIK MAKEN VAN DE ELEKTRISCHE AS-/STOFZUIGER

(zie fig. ⑤)

- Zorg ervoor dat filter **N** of **O** aanwezig is in de behuizing
- Sluit de metalen slang **F1** aan op **T**.
- Sluit de metalen rechte zuigbuis **F2** aan
- ⚠ Vooraleer stofzuigen van de as, controleer of de as koud is en niet langer oplicht
- ⚠ niet legen van de trommel in een container die gemakkelijk ontvlambaar is en zorg ervoor dat de as volledig koud is
- ⚠ Als de metalen slang heet wordt tijdens het gebruik, het apparaat onmiddellijk uitschakelen en laten afkoelen
- Zet het toestel met behulp van de **(I)** op "aan", aanwezig op het deksel van de motor
- Stofzuig de as rechtstreeks vanuit de open haard of de kachel (hout of pellet-brander). Houd de zuigbuis ongeveer **1 cm**. boven de as.

- (zie fig. ⑧) **Automatische filter schudder C**: als er een vermindering van de zuigkracht is, gebruik de filter reset knop **C** door meermaals in te drukken en sluit het einde van de zuigslang af met de hand of tegen hard oppervlak, totdat de filter opnieuw vrij is van as. Het is in ieder geval aan te raden, om max. **2-3 Kg** as (hout en pellets) tijdens elke reiniging bewerking op te zuigen
- als u het toestel niet meer gebruikt, schakelaar op **(O)** zetten en trek de stekker uit
  - wanneer de kachel of open haard is schoongemaakt, het toestel en zuigfilter altijd reinigen

## GEBRUIK nat & droog stofzuiger

(zie fig. ⑥⑦)

- zorg ervoor dat die schakelaar uitstaat positie (O) OFF en de machine verbinden met een geschikt stopcontact
- de machine moet altijd horizontaal worden gehouden, op een veilige en stabiele manier
- steek de geschikte filters voor het juiste gebruik in

toestel

⚠ gebruik het toestel NOOIT zonder filters

⚠ Gebruik de meest geschikte toebehoren voor het gevraagde toepassing

- Schakel de machine in (-) op positie om te beginnen. (zie fig. ③) **Automatische filter schudder C**: als er een vermindering van de zuigkracht is, gebruik de filter reset knop **C** door meermaals in te drukken en sluit het einde van de zuigslang af met de hand of tegen hard oppervlak, totdat de filter opnieuw vrij is van as. Het is in ieder geval aan te raden, om max. **2-3 Kg** as (hout en pellets) tijdens elke reiniging bewerking op te zuigen
- Als het toestel wordt gebruikt met vooral fijn stof (grootte onder 0,3 µm) zal de filter vaker moeten gereinigd worden. Voor de bijzonder veeleisende toepassingen, zal het gebruik van specifieke filters vereist zijn, zoals een optionele (**Hepa**)filter.

## BLAAS FUNCTIE

(zie fig. ④)

## FILTER REINIGEN

(zie fig. ⑨)

- ⚠ de machine moet worden losgemaakt van haar krachtbron, door de stekker uit de stopcontact te nemen, tijdens het schoonmaken of onderhoud
- 1- verwijderen van filter P, O, N
- 2- schud de filter P, O, N
- 3- was de filter N
- 4- laat de filter N heel goed drogen, vooraleer terug te monteren
- zodra de filter is gereinigd, controleer of het geschikt is voor verder gebruik. Als filter is beschadigd of gebroken, vervangen door een originele filter.

## Zorg en onderhoud

- ⚠ De machine moeten worden losgemaakt van de krachtbron, door de stekker uit het stopcontact te nemen, tijdens het schoonmaken of onderhoud
- Reinig het buitenste deel van de machine met een droge doek.
- Verplaats het toestel alleen door het vastgrijpen van het handvat, gelegen bovenaan de motor.
- Leg het toestel en de toebehoren in een droge, veilige plek, buiten het bereik van kinderen.

## GARANTIES

Als onze machines werden onderworpen aan stikte tests en zijn gedekt onder garantie tegen constructie fouten in overeenstemming met de machine richtlijnen (12 maanden). De garantie treedt in werking vanaf de aankoopdatum. Als u een garantieaanvraag indient, is een aankoopbewijs nood-

zakelijk. Tijdens deze garantieperiode zal uw Lavor service-centrum instaan voor het herstellen van de machine, dat ondanks, correct gebruik, te wijten is aan een constructiefout. De defecte onderdelen zullen vervangen worden, of hersteld onder garantie. De vervangdelen blijven onze eigendom. Vervangdelen of herstellingen verlengen de garantie periode van de machine niet. Voor de vervangdelen is de garantie wel geldig. We nemen geen verantwoordelijkheid voor schade door de gebruiker of schade veroorzaakt door verkeerd gebruik. Hetzelfde geldt indien de handleiding niet correct werd opgevolgd, of als er toebehoren werden gebruikt, die niet in overeenstemming zijn met deze in de handleiding en bij levering machine. Deze garantie zal niet langer gelden, indien de machine werd gebruikt door personen, die niet gemachtigd zijn tot gebruik van de machine. De garantie geldt niet voor slijtonderdelen. Defecten, zoals verstopte mondstukken, kleppen en blokkering door kalksteen en beschadigde toebehoren, waardoor de machine anders wel correct zou werken, worden niet gedekt door de garantie.

ALLE KOSTEN VEROORZAAKT DOOR NIET-CORRECT GEBRUIK TIJDENS DE GARANTIEPERIODE WORDEN AANGEREKEND.

## VERWIJDERING

 In de hoedanigheid van eigenaar van een elektrisch of elektronisch apparaat wordt het u door  de wet (in overeenstemming met de EU richtlijn 2012/19/EU betreffende afval van elektrische en elektronische apparatuur en de nationale wetgeving van de EU Lidstaten die deze richtlijn toepassen) verboden om dit product of de elektrische/elektronische accessoires hiervan af te danken als vast huishoudelijk afval en bent u verplicht om hem te brengen naar een speciaal verzamelcentrum. Het is mogelijk om het product direct door de dealer te laten afdanken door middel van de aankoop van een nieuw product dat equivalent is aan het af te danken product. Het achterlaten van dit product in het milieu kan ernstige schade aan het milieu en aan de gezondheid veroorzaken.

Het symbool van de afbeelding stelt een vuilniston voor huishoudelijk afval voor. Het is absoluut verboden om het apparaat hierin te stoppen. Het niet opvolgen van de aanwijzingen van de richtlijn 2012/19/EU en de bepalingen met betrekking hiertoe van de verschillende Lidstaten wordt administratief gesanctioneert.

**Geluidsniveau: LpA = 75 dB (A)**

**K (uncertainly) ± 1 dB**

**ΠΕΡΙΓΡΑΦΗ ΚΑΙ ΣΥΝΑΡΜΟΛΟΓΗΣΗ**

(βλ. εικ. ①②③) \* : προαιρετικό

<b>A</b>	Κεφαλή κινητήρα
<b>B</b>	Λαβή μεταφοράς
<b>C</b>	Ανακινητής φίλτρου
<b>D</b>	Γενικός διακόπτης ON/OFF
<b>E</b>	Εύκαμπτος σωλήνας
<b>F1</b>	Εύκαμπτος μεταλλικός σωλήνας (ΓΙΑ ΤΕΦΡΑ)
<b>F2</b>	Ίσια μεταλλική μάνικα (ΓΙΑ ΤΕΦΡΑ)
<b>H</b>	Ίσια μάνικα
<b>H1</b>	Μικρό τετράγωνο στόμιο*
<b>H2</b>	Βούρτσα*
<b>I</b>	Σωλήνας προέκτασης
<b>J</b>	Συνδυαζόμενη βούρτσα* (για πατώματα/εξάρτημα για χαλιά)*
<b>J2</b>	Συνδυαζόμενη βούρτσα

<b>J1</b>	(για σκόνη/υγρά)* Βάση τοποθέτησης εξαρτημάτων/ εξαρτήματος(για χαλιά)*
<b>L</b>	Εξάρτημα για πατώματα (για σκόνη/υγρά)*
<b>L1</b>	Εξάρτημα για πατώματα (για σκόνη)*
<b>L2</b>	Εξάρτημα για πατώματα (για υγρά)*
<b>N</b>	Φίλτρο (σκόνης/ΤΕΦΡΑΣ) *
<b>O</b>	Φίλτρο (σκόνης) *
<b>P</b>	Φίλτρο για υγρά (αναρρόφηση υγρών)*
<b>PP</b>	Δίσκος στήριξης φίλτρου
<b>Q</b>	Γάντζοι για το κλείσιμο κεφαλής/κυλινδρού
<b>R</b>	Ηλεκτρικό καλώδιο
<b>S</b>	Κύλινδρος
<b>T</b>	Στόμιο αναρρόφησης
<b>U</b>	φλοτέρ

**ΠΡΟΒΛΕΠΟΜΕΝΗ ΧΡΗΣΗ:****ΗΛΕΚΤΡΙΚΗ ΣΚΟΥΠΑ ΣΚΟΝΗΣ/ΥΓΡΩΝ**

- Η συσκευή δεν προορίζεται για επαγγελματική χρήση.
- Μπορεί να χρησιμοποιηθεί ως συσκευή απορρόφησης για υγρά και για σκόνη.
- Η μη τήρηση των παραπάνω υποδείξεων επιφέρει την ακύρωση της εγγύησης.

**ΠΡΟΒΛΕΠΟΜΕΝΗ ΧΡΗΣΗ:****ΗΛΕΚΤΡΙΚΗ ΣΚΟΥΠΑ ΤΕΦΡΑΣ**

- Η συσκευή δεν προορίζεται για επαγγελματική χρήση.
- Έχει κατασκευαστεί για να απορροφά αποκλειστικά και μόνο κρύα τέφρα. Δεν είναι κατάλληλη για λέβητες και για θερμάστρες γκαζολίνης, ούτε για γύψο ή τσιμέντο.

**Πεδίο εφαρμογής:**

- Μπορεί να απορροφά – κρύα τέφρα από τζάκια και από σόμπες με ξύλα / κάρβουνο, σταχτοδοχεία, σχάρες.
- Αδειάστε και καθαρίστε την ηλεκτρική σκούπα πριν και μετά τη χρήση για να αποφύγετε τη συλλογή υλικών που θα μπορούσαν να αποτελέσουν κίνδυνο πυρκαγιάς στο εσωτερικό της ηλεκτρικής κούπας τέφρας.

**Περιορισμοί χρήσης:**

- Μην χρησιμοποιείτε τη συσκευή για την αναρρόφηση επικίνδυνης για την υγεία σκόνης (κατηγορία σκόνης L, M, H).
- Μην κάνετε αναρρόφηση αιθάλης.
- Κάνετε αναρρόφηση μόνο σε τέφρα από μη μολυσματικά καύσιμα
- Μην απορροφάτε κάρβουνα ή ζεστά αντικείμενα, καμμένα ή πυρακτωμένα.
- Μην απορροφάτε κανένα αντικείμενο με θερμοκρασία από 40 °C.
- Δεν επιτρέπεται η αναρρόφηση εύφλεκτων ουσιών.

**Σύμβολα****ΠΡΟΣΟΧΗ!** Δώστε προσοχή για λόγους ασφαλείας.**ΣΗΜΑΝΤΙΚΟ**

Optional

**Προαιρετικό: EAN ΥΠΑΡΧΕΙ****ΔΙΠΛΗ ΜΟΝΩΣΗ (EAN ΥΠΑΡΧΕΙ):** αποτελεί μια επιπλέον προστασία της ηλεκτρικής μόνωσης.**ΑΣΦΑΛΕΙΑ****ΓΕΝΙΚΕΣ ΠΡΟΕΙΔΟΠΟΙΗΣΕΙΣ**

- Δ1 Τα υλικά συσκευασίας μπορεί να αποτελέσουν πιθανό κίνδυνο (π.χ. πλαστική σακούλα), συνεπώς να τα αποθηκεύετε μακριά από τα παιδιά και από άλλα άτομα ή ζώα που δεν έχουν επίγνωση των ενεργειών τους.
- Δ2 Οι χρήστες πρέπει να είναι επαρκώς εκπαιδευμένοι στη χρήση αυτής της συσκευής.
- Δ3 Κάθε άλλη χρήση διαφορετική από αυτές που αναφέρονται στο παρόν εγχειρίδιο μπορεί να αποτελεί κίνδυνο και ως εκ τούτου πρέπει να αποφεύγεται.
- Δ4 Χρησιμοποιήστε την πρίζα εργαλείου που βρίσκεται στη συσκευή (μόνο για τις συσκευές που έχουν στον εξοπλισμό τους πρίζα εργαλείου) μόνο για τους σκοπούς που διευκρινίζονται στο εγχειρίδιο οδηγιών
- Δ5 Πριν από το άδειασμα του δοχείου, σβήστε τη συσκευή και αποσυνδέστε την από την πρίζα ρεύματος.
- Δ6 Να ελέγχετε τη συσκευή πριν από κάθε χρήση.
- Δ7 Όταν η συσκευή βρίσκεται σε λειτουργία, αποφύγετε να βάζετε το στόμιο αναρρόφησης κοντά σε ευαίσθητα σημεία του σώματος, όπως τα μάτια, το στόμα, τα αυτιά.
- Δ8 Το προϊόν δεν πρέπει να χρησιμοποιείται από παιδιά ή άτομα με μειωμένες σωματικές, αισθητήριες ή ψυχικές ικανότητες ή που δεν έχουν επαρκή εμπειρία και γνώση, εάν δεν διαθέτουν την κατάλληλη εκπαίδευση ή μόρφωση.
- Δ9 Τα παιδιά, ακόμη και αν ελέγχονται, δεν πρέπει να παίζουν με το προϊόν.



- Δ10 Πριν χρησιμοποιήσετε τη συσκευή πρέπει να συναρμολογήσετε σωστά κάθε τμήμα της.
- Δ11 Βεβαιωθείτε ότι η πρίζα είναι κατάλληλη για το φως της συσκευής.
- Δ12 **Ποτέ μην αγγίζετε το φως του καλωδίου τροφοδοσίας με βρεγμένα χέρια.**
- Δ13 **Βεβαιωθείτε ότι η τάση που αναγράφεται στο μπλοκ του κινητήρα αντιστοιχεί με αυτήν της πηγής τροφοδοσίας στην οποία θα συνδέσετε τη συσκευή.**
- Δ14 **Μην αναρροφάτε εύφλεκτες, εκρηκτικές, τοξικές ή επικίνδυνες για την υγεία ουσίες.**
- Δ15 Μην αφήνετε τη συσκευή χωρίς επιτήρηση όταν βρίσκεται σε λειτουργία.
- Δ16 Πριν εκτελέσετε οποιαδήποτε εργασία στη συσκευή ή όταν παραμένει αφύλακτη ή κοντά σε παιδιά ή σε άτομα που δεν έχουν επίγνωση των πράξεών τους, να βγάξετε πάντα το φως από την πρίζα.
- Δ17 Ποτέ μην τραβάτε ή σηκώνετε τη συσκευή από το καλώδιο τροφοδοσίας.
- Δ18 Μην βυθίζετε τη συσκευή σε νερό για να την καθαρίσετε ούτε να την πλένετε με ριπές νερού.
- Δ19 **Σε χώρους με υγρασία (π.χ. μπάνιο) η συσκευή πρέπει να συνδέεται μόνο σε πρίζες ρεύματος που διαθέτουν διαφορικό διακόπτη. Αν έχετε αμφιβολίες απευθυνθείτε σε έναν ηλεκτρολόγο.**
- Δ20 **Ελέγξτε διεξοδικά εάν το καλώδιο, το φως ή μέρη της συσκευής είναι κατεστραμμένα και σε αυτή την περίπτωση μην χρησιμοποιείτε τη συσκευή, αλλά επικοινωνήστε με την Υπηρεσία Εξυπηρέτησης Πελατών για την επισκευή.**
- Δ21 **Αν το καλώδιο τροφοδοσίας είναι κατεστραμμένο πρέπει να αλλάζεται από τον κατασκευαστή ή από την Υπηρεσία Τεχνικής Υποστήριξης ή από εξειδικευμένο προσωπικό προκειμένου να αποφευχθούν επικίνδυνες καταστάσεις.**
- Δ22 Αν χρησιμοποιείτε προεκτάσεις ηλεκτρικών καλωδίων, βεβαιωθείτε ότι ακουμπάνε σε στεγνές επιφάνειες και προστατεύονται από τυχόν εκτινάξεις νερού.
- Δ23 **Πριν απορροφήσετε υγρά, βεβαιωθείτε για ότι λειτουργεί καλά το φλοτέρ. Κατά την απορρόφηση υγρών, όταν το δοχείο είναι γεμάτο, το άνοιγμα αναρρόφησης κλείνει από ένα φλοτέρ και η διαδικασία αναρρόφησης διακόπτεται. Σβήστε τη συσκευή, βγάλτε την πρίζα και αδειάστε το δοχείο. Να ελέγχετε και να βεβαιώνετε τακτικά ότι το φλοτέρ (συσκευή περιορισμού της στάθμης του νερού) είναι καθαρό και χωρίς σημάδια φθοράς.**
- Δ24 Σε περίπτωση ανατροπής συστήνεται να ανασηκώσετε τη συσκευή πριν τη σβήσετε.
- Δ25 **Να σβήνετε αμέσως τη συσκευή σε περίπτωση διαρροής υγρού ή αφρού.**
- Δ26 **Μη χρησιμοποιείτε τη συσκευή για την**

**απορρόφηση νερού από δοχεία, νιπτήρες, λεκάνες, κ.λπ.**

- Δ27 Μη χρησιμοποιείτε διαλύτες και διαβρωτικά απορρυπαντικά.
- Δ28 Η συντήρηση και η επισκευή πρέπει πάντα να διενεργούνται από εξειδικευμένο προσωπικό. Τα μέρη στα οποία ενδεχομένως να προκλήθηκε βλάβη πρέπει να αντικαθίστανται μόνο με γνήσια ανταλλακτικά.
- Δ29 Ο κατασκευαστής δεν αναλαμβάνει καμία ευθύνη για ζημιές που προκλήθηκαν σε ανθρωπους, ζώα ή αντικείμενα λόγω μη συμμόρφωσης με αυτές τις οδηγίες ή αν η μονάδα χρησιμοποιείται παράλογα.

## ΠΡΟΕΤΟΙΜΑΣΙΑ ΚΑΙ ΧΡΗΣΗ ΤΗΣ ΗΛΕΚΤΡΙΚΗΣ ΣΚΟΥΠΑΣ ΤΕΦΡΑΣ

(βλ. εικ. ⑤)

- Βεβαιωθείτε ότι το φίλτρο **N** ή **O** είναι τοποθετημένο στην ειδική υποδοχή.
  - Συνδέστε τον μεταλλικό σωλήνα **F1** στην ειδική υποδοχή **T**.
  - Συνδέστε την ίσια μεταλλική μάνικα **F2**.
- Δ **Πριν προχωρήσετε σε αναρρόφηση της τέφρας, βεβαιωθείτε ότι είναι κρύα και εντελώς σβηστή. Μην κάνετε αναρρόφηση σε αναμμένα κάρβουνα.**
- Δ **Ποτέ μην αδειάζετε τον κάδο σε εύφλεκτο δοχείο και να βεβαιώνετε ότι η τέφρα έχει κρυώσει εντελώς.**

- Δ Εάν ο εύκαμπτος σωλήνας τέφρας ζεσταθεί κατά τη λειτουργία, σβήστε αμέσως τη συσκευή και αφήστε τον να κρυώσει.
- Ενεργοποιήστε τη συσκευή γυρίζοντας το διακόπτη (I) ON, που υπάρχει στο καπάκι του κινητήρα.
  - Κάντε αναρρόφηση της τέφρας μέσω του μεταλλικού σωλήνα απευθείας από το τζάκι ή τη θερμάστρα (με ξύλα ή πέλετ). Κρατήστε το ακροφύσιο της ηλεκτρικής σκούπας περίπου 1 cm πάνω από την τέφρα.

(βλ. εικ. ⑧) **Πνευματικός ανακινητής φίλτρου C:**  
Σε περίπτωση μείωσης της ισχύος αναρρόφησης, ενεργοποιήστε τον ανακινητή φίλτρου **C**.  
Σας συμβουλεύουμε να κάνετε αναρρόφηση έως 2-3 Kg τέφρας (ξύλου ή πέλετ) σε κάθε καθαρισμό.

- Μετά τη χρήση, σταματήστε τη συσκευή (0) OFF και αποσυνδέστε το καλώδιο τροφοδοσίας.
- Μετά τον καθαρισμό της θερμάστρας ή του τζακιού, προχωρήστε σε καθαρισμό της συσκευής και του φίλτρου αναρρόφησης.

## ΧΡΗΣΗ ΗΛΕΚΤΡΙΚΗΣ ΣΚΟΥΠΑΣ ΣΚΟΝΗΣ/ΥΓΡΩΝ

(βλ. εικ. ⑥/⑦)

- Βεβαιωθείτε ότι ο διακόπτης βρίσκεται στη θέση (0) OFF και συνδέστε τη συσκευή σε μια κατάλληλη πρίζα ρεύματος.
- Η συσκευή πρέπει να διατηρείται πάντα σε ένα

οριζόντιο επίπεδο, σταθερά και με ασφάλεια.

- Εισαγάγετε το κατάλληλο φίλτρο για την προβλεπόμενη χρήση.
- Δ Μην εργάζεστε ποτέ χωρίς να έχετε τοποθετήσει τα φίλτρα.
- Χρησιμοποιείτε τα καταλληλότερα εξαρτήματα για τη χρήση που θέλετε να κάνετε.
- Τοποθετήστε το διακόπτη στη θέση (-) ON για να ενεργοποιήσετε τη συσκευή.

(βλ. εικ. ⑧) **Πνευματικός ανακινητής φίλτρου C:**

Σε περίπτωση μείωσης της ισχύος αναρρόφησης, ενεργοποιήστε τον ανακινητή φίλτρου **C**, και ταυτόχρονα κλείστε το στόμιο του εύκαμπτου σωλήνα.

- Με το πέρας της εργασίας τοποθετήστε το διακόπτη στη θέση (0) OFF και βγάλτε το φιν από την πρίζα ρεύματος.
- Η χρήση της συσκευής σε περιπτώσεις με σκόνες ιδιαίτερα λεπτής υφής (διάσταση μικρότερη των 0,3 μm) απαιτεί τη χρήση ειδικών φίλτρων που παρέχονται προαιρετικά (Hera).

### Λειτουργία φυσηματος

- βλ. εικ. ④

### ΚΑΘΑΡΙΣΜΟΣ ΤΟΥ ΦΙΛΤΡΟΥ

(βλ. εικ. ⑨)

Δ Πριν προχωρήσετε σε οποιαδήποτε εργασία καθαρισμού ή συντήρησης, να βγάξετε πάντα το φιν από την πρίζα.

- 1- Αφαιρέστε το φίλτρο **P, O, N**
- 2- Ανακινήστε το φίλτρο **P, O, N**
- 3- Πλύνετε το φίλτρο **N**

4- Αφήστε το φίλτρο **N** να στεγνώσει πολύ καλά πριν το τοποθετήσετε ξανά.

Δ Μετά τη λειτουργία καθαρισμού του φίλτρου, ελέγξτε αν είναι κατάλληλο για την επόμενη χρήση. Σε περίπτωση βλάβης ή θραύσης, αντικαταστήστε το με ένα γνήσιο φίλτρο.

### ΦΡΟΝΤΙΔΑ ΚΑΙ ΣΥΝΤΗΡΗΣΗ

Δ Πριν από κάθε επέμβαση συντήρησης και καθαρισμού, **αποσυνδέστε τη συσκευή από το ηλεκτρικό δίκτυο**, βγάζοντας το φιν από την πρίζα ρεύματος.

- Καθαρίζετε το εξωτερικό της συσκευής με ένα στεγνό πανί.
- Μετακινείτε τη συσκευή πιάνοντας τη λαβή μεταφοράς που βρίσκεται στην κεφαλή του κινητήρα.
- Διατηρείτε τη συσκευή και τα εξαρτήματα σε στεγνό και ασφαλές μέρος, μακριά από τα παιδιά.

### ΟΡΟΙ ΕΓΓΥΗΣΗΣ

Όλες οι συσκευές μας έχουν υποβληθεί σε αυστηρές δοκιμές και καλύπτονται από εγγύηση για ελαττώματα κατασκευής, σύμφωνα με τους ισχύοντες κανονισμούς στις διάφορες χώρες.

Η εγγύηση αρχίζει να ισχύει από την ημερομηνία αγοράς.

Δεν περιλαμβάνονται στην εγγύηση: τα μέρη που υπόκεινται σε φυσιολογική φθορά, τα λαστιχένια μέρη, ψήκτρες άνθρακα, φίλτρα, αξεσουάρ και τα προαιρετικά εξαρτήματα. Δεν καλύπτονται τυχόν ζημιές, λόγω μεταφοράς, παραμέλησης ή ανεπαρκούς επεξεργασίας, λόγω λανθασμένης ή ακατάλληλης χρήσης και εγκατάστασης.

Η εγγύηση δεν καλύπτει τον καθαρισμό των λειτουργούντων οργάνων, των επικαθίσεων, των φίλτρων και των ακροφυσίων εν γένει.

Το μηχάνημα προορίζεται αποκλειστικά και μόνο για ΜΗ ΕΠΑΓΓΕΛΜΑΤΙΚΗ ΧΡΗΣΗ:

Η εγγύηση δεν καλύπτει καμία άλλη εκτός από την ιδιωτική χρήση.

### ΑΠΟΡΡΙΨΗ

 Με την ιδιότητα του ιδιοκτήτη μιας ηλεκτρικής ή ηλεκτρονικής συσκευής, ο νόμος (σύμφωνα με την οδηγία 2012/19/EU σχετικά με τα απορρίμματα ηλεκτρικών και ηλεκτρονικών συσκευών και τις εθνικές νομοθεσίες των Κρατών μέλων που έχουν πραγματοποιήσει αυτή την οδηγία) σας απαγορεύει να εξαλείψετε αυτό το προϊόν ή τα δικά του ηλεκτρικά αξεσουάρ /ηλεκτρονικά ως οικιακά αστικά στερεά απορρίμματα και σας επιβάλλει αντιθέτως να το απορρίψετε στα κατάλληλα κέντρα συλλογής. Είναι δυνατό να εξαλείψετε το προϊόν κατευθείαν στον αντιπρόσωπο αγοράζοντας ένα καινούριο προϊόν, ισόδυναμο εκείνου που πρέπει να εξαλείψετε. Εγκαταλείποντας το προϊόν στο περιβάλλον θα μπορούσαν να προκληθούν σοβαρές ζημιές στο ίδιο το περιβάλλον και στην υγεία των ανθρώπων.

Το σύμβολο της φιγούρας απεικονίζει τον κάδο αστικών απορριμμάτων και απαγορεύεται αυστηρά να τοποθετήσετε τη συσκευή μέσα σε αυτά τα δοχεία. Η μη συμμόρφωση στις ενδείξεις της οδηγίας 2012/19/EU και στα εκτελεστικά διατάγματα των διάφορων κοινοτικών Κρατών τιμωρείται διοικητικώς.

**στάθμη ηχητικής πίεσης: LpA = 75 dB (A)**

**K (uncertainly) ± 1 dB**



خضعت جميع الماكينات التي نصنعها إلى اختبارات دقيقة، وتتمتع بضمان ضد عيوب التصنيع طبقاً للتشريعات السارية والمطبقة في بلدان مختلفة. يسري الضمان من تاريخ الشراء. يُستثنى الآتي من الضمان: الأجزاء المعرضة للاستهلاك المعتاد، الأجزاء المصنوعة من المطاط، الفرش الكربونية، الفلاتر، الإكسسوارات، والأجزاء الاختيارية؛ الأضرار العرضية، بسبب النقل أو بسبب الإهمال أو الاستخدام غير السليم، أو الاستخدام أو التركيب الخاطئين أو غير المناسبين. لا يشمل الضمان نظافة أجزاء التشغيل، أو التكلسات والفلاتر والفوهات بوجه عام. الماكينة مخصصة حصرياً لاستخدام الهواة وليست للاستخدام المهني: لا يغطي الضمان الاستخدام المختلف عن الاستخدام الخاص.

التخلص من المنتج

كما لك للجهاز الكهربائي أو الإلكتروني، يحظر عليك القانون (المتوافق مع التوجيهات الأوروبية 2012/19/EU) التخلص من هذا المنتج أو إكسسواراته الكهربائية / الإلكترونية كنفائات منزلية صلبة في أماكن مدنية، ويلزمك بدلا من ذلك بالتخلص منه في مراكز التجميع المناسبة. يمكن التخلص من المنتج مباشرة لدى الموزع عند شراء منتج جديد مكافئ للمنتج المراد التخلص منه



### شهادة CE للمطابقة

تقر تحت مسؤوليتها الخاصة بأن الماكينة: **AR**

المنتج: **شافط الرماد، شافط الأتربة، شافط السوائل** موديل - نوع: انظر الآن إلى آخر صفحة

مطابق للتوجيه CE وتعديلاته اللاحقة ومعايير EN: انظر الآن إلى آخر صفحة

المدير العام

النشرة الفنية موجودة لدى

انظر الآن إلى آخر صفحة

الجهاز بأخذ تيار مناسب.

- يجب الإبقاء على الآلة دائما على قاعدة أفقية بطريقة ثابتة وأمنة.
- أدخل المرشح المناسب للاستخدام.
- لا تعمل أبدا بدون تركيب المرشحات.
- استخدم الإكسسوارات الأكثر ملاءمة للاستخدام المطلوب.
- ضع المفتاح في الموضع (-) ON لتشغيل الجهاز.

(انظر الشكل ⑧) هزاز المرشح الذي يعمل بضغط الهواء C: في حالة انخفاض قوة الشفط، شغل هزاز المرشح C عدة مرات، وفي نفس الوقت أغلق الفوهة الصغيرة للأنبوب المرن.

- عند الانتهاء من التشغيل، ضع المفتاح على الموضع OFF (0) ثم أفضل القابس من مأخذ التيار.
- إن استخدام الجهاز للتعامل مع الغبار الناعم جدا (بحجم يقل عن 0.3 ميكرون) يتطلب استخدام مرشحات محددة تُورد كملحقات اختيارية (Hepa).

### وظيفة النفخ

- (انظر الشكل ④)

### تنظيف المرشح

- (انظر الشكل ⑨)

قبل المضي قدما في أية عمليات صيانة أو تنظيف، افصل دائما القابس عن مأخذ التيار.

1- قم بتفكيك المرشح N, O, P

2- قم بـرّج المرشح N, O, P

3- قم بغسل المرشح N

4- اترك المرشح N، ليجف جيدا قبل إعادة تركيبه.

بعد عملية تنظيف المرشح، تحقق من حالة ملاءمته للاستخدام التالي. في حالة تلفه أو كسره، قم باستبداله بمرشحا أصليا.

### العناية والصيانة

الجهاز لا يتطلب صيانة.

افصل الجهاز عن شبكة التيار الكهربائي، وذلك بفصل القابس من مأخذ التيار، قبل إجراء أي تدخل في الجهاز من أجل الصيانة أو التنظيف.

- قم بتنظيف الجزء الخارجي من الجهاز باستخدام خرقة جافة.
- يتم نقل الجهاز فقط باستخدام مقبض النقل الذي يوجد على رأس المحرك.
- يتم تخزين الجهاز وإكسسواراته في مكان جاف وآمن، بعيدا عن متناول الأطفال.

### أحواض غسيل، أحواض مياه، الخ.

- 27 لا تستخدم المذيبات أو المنظفات قوية التأثير.
- 28 يجب دائما أن يقوم بعمليات الصيانة والإصلاح فنيون متخصصون؛ يجب إستبدال الأجزاء المحتمل تلفها بقطع غيار أصلية.
- 29 لا تتحمل الشركة المصنعة أية مسؤولية عن أية أضرار قد تلحق بالأشخاص أو الحيوانات أو الممتلكات في حالة عدم الالتزام بهذه التعليمات أو عند استخدام الجهاز بطريقة غير معقولة.

### التجهيز والاستخدام،

#### كشافط للرماد

(انظر الشكل ⑤)

- تأكد من أن المرشح N أو O مثبت في المكان المخصص له.
- صل الأنبوب المعدني F1 بالمكان المخصص له T.
- صل أداة الشفط المعدنية المستقيمة F2.
- قبل شفط الرماد، تحقق من أنه بارد ومنطفي تماما.
- لا تشفط الجمر المشتعل.
- لا تفرغ أبدا البرميل في وعاء قابل للاشتعال بسهولة، وتأكد من أن الرماد بارد تماما.
- إذا أصبح الأنبوب المرن ساخنا أثناء الاستخدام، قم بإطفاء الجهاز فوراً، واتركه ليبرد.
- ابدأ تشغيل الجهاز باستخدام المفتاح ON(I) الموجود على غطاء المحرك.
- قم بشفط الرماد بواسطة الأنبوب المعدني مباشرة من المدخنة الصغيرة أو من المدفأة (التي تعمل بالخشب أو بكريات النشارة). امسك فوهة الشفط على مسافة 1 سم تقريبا فوق الرماد.

(انظر الشكل ⑧) هزاز المرشح يعمل بضغط الهواء C:

في حالة انخفاض قوة الشفط، شغل هزاز المرشح C عدة مرات.

- في نهاية الاستخدام أوقف تشغيل الجهاز بوضع المفتاح على (0) OFF، ثم افصل كابل التغذية بالكهرباء.
- بعد الانتهاء من عملية تنظيف المدفأة أو المدخنة الصغيرة، يتم تنظيف الآلة ومرشح الشفط .

### التجهيز والاستخدام،

#### كشافط للترتبة /شافط لسوائل

(انظر الشكل ⑥-⑦)

- تأكد من أن المفتاح في الوضعية (0) OFF ثم صل

- يتم إفراغ شفاط الأتربة وتنظيفه قبل وبعد الاستخدام، لتجنب تركز مواد قد تسبب خطر نشوب حريق داخل شفاط الرماذ.

قيود الاستخدام:

- لا تستخدم الجهاز لشطف أنواع الغبار الخطرة على الصحة (فئات الغبار L و M و H).
- لا تشطف السخام.
- قم فقط بشطف رماذ المواد القابلة للاشتعال غير المسببة للتلوث
- لا تشطف الجمر أو الأشياء الساخنة، المحروقة أو المتوهجة.
- لا تشطف أي شئ يزيد درجة حرارته عن 40 درجة مئوية.
- لا تشطف مواد قابلة للاشتعال.

## الرموز



**تنبيه!** انتبه من أجل السلامة.



هام



**ملحقات اختيارية: إن وجدت**



**عزل مزدوج (إن وجد):** هو عبارة عن حماية إضافية للعزل الكهربائي.

## السلامة

### تحذيرات عامة

- 9 لا يجب أن يعبث الأطفال بالمنتج حتى في حال مراقبتهم.
- 10 قبل الاستخدام يجب تجميع كل مكونات الجهاز بطريقة صحيحة.
- 11 تأكد أن مأخذ التيار يتوافق مع قابس الجهاز.
- 12 لا تُمسك أبداً بقابس سلك التيار الكهربائي ويديك ميللتان.
- 13 تأكد أن قيمة الجهد الموضحة على كتلة المحرك تماثل القيمة الخاصة بمصدر التيار الذي سوف يتم توصيل الجهاز به.
- 14 لا تشطف مواد قابلة للاشتعال أو متفجرة أو سامة أو خطيرة على الصحة.
- 15 لا تترك الجهاز يعمل بلا مراقبة.
- 16 قم دائماً بفصل القابس من مأخذ التيار قبل تنفيذ أية تدخلات على الجهاز أو عندما يكون الجهاز غير مُخزّن أو في متناول الأطفال أو الأشخاص غير الواعين بسلوكهم.
- 17 لا تقم أبداً بشد أو رفع الجهاز باستخدام الكابل الكهربائي.
- 18 لا تغمس الجهاز في الماء لتنظيفه، ولا تغسله بقذف الماء.
- 19 في البيئات الرطبة (مثل الحمامات) يجب توصيل الجهاز فقط بمأخذ تيار مزود بمفتاح تفاضلي. إذا ساورتك أية شكوك استعن بفني كهرباء.
- 20 تحقق بدقة من عدم تلف الكابل أو القابس أو أجزاء الجهاز، وفي هذه الحالة، لا تستخدم الجهاز أبداً، ولكن اتصل بخدمة الدعم الفني لإصلاحه.
- 21 في حالة تلف كابل التغذية الكهربائية، يجب استبداله من قبل الشركة المصنعة أو من جانب عمال مؤهلين بغرض تجنب المخاطر.
- 22 في حالة استخدام كابلات إطالة كهربائية، تأكد أن هذه الوصلات تستند على أسطح جافة وأنها في مأمن من أي رذاذ من الماء.
- 23 قبل شطف السوائل تحقق من عمل العوامة. عند شطف السوائل، والبرميل ممتلئ، سوف تُسد فتحة الشفط بواسطة العوامة، وعليه تتوقف عملية الشفط. قم بإيقاق الجهاز وافصل القابس عن مأخذ التيار ومن ثم إفراغ البرميل. تأكد دورياً من أن العوامة (جهاز تقييد مستوى الماء) نظيفة وخالية من علامات التلف.
- 24 في حالة انقلاب الجهاز يُنصح بعدله قبل إيقاف تشغيله.
- 25 قم بإطفاء الجهاز فوراً في حالة تسرب ماء أو رغبة.
- 26 لا تستخدم الجهاز لشطف الماء من حاويات،

- 1 قد تشكل مكونات التغليف مخاطر محتملة (مثل أكياس البلاستيك)، لذلك قم بتخزينها بعيداً عن متناول الأطفال والأشخاص الآخرين أو الحيوانات غير الواعية بسلوكها.
- 2 يجب أن يكون المستخدمون مدربين بشكل ملائم على استخدام هذا الجهاز.
- 3 قد يشكل أي استخدام آخر غير ذلك المشار إليه في هذا الدليل خطراً وعليه يجب تجنبه.
- 4 استخدم ممسك الأدوات الموجود على الجهاز (فقط للأجهزة المزودة بممسك للأدوات) وللأغراض المحددة في دليل الإرشادات فقط.
- 5 قبل تفريغ البرميل، أوقف تشغيل الجهاز، ثم افصل القابس عن مأخذ التيار.
- 6 افحص الجهاز قبل كل استخدام.
- 7 أثناء تشغيل الجهاز، تجنب وضع فوهة الشفط بالقرب من الأعضاء الحساسة من الجسم مثل العينين والقدم والأذنين.
- 8 لا يجب أن يستخدم الجهاز من قبل الأطفال أو الأشخاص ذوي القدرات البدنية أو الحسية أو العقلية المحدودة أو الذين تنقصهم الخبرة والمعرفة حتى يتم

## الوصف والتركيب

انظر الشكل (1-2-3) \*: الملحقات الاختيارية

رأس المحرك	A
مقبض للنقل	B
هزاز للمرشح	C
قاطع التيار العمومي (تشغيل/إيقاف "ON/OFF")	D
أنبوب مرن	E
أنبوب مرن من المعدن (لشفط الرماد)	F1
أداة شفط مستقيمة من المعدن (لشفط الرماد)	F2
أداة مستقيمة	H
فوهة مستطيلة صغيرة*	H1
فرشاة*	H2
أنبوب للإطالة	I
فرشاة مركبة *	J
(للأرضيات/إكسسوار للسجاد)*	J2
فرشاة مجمعة	J2
(للغبار/السوائل)*	J2
هيكل حامل للإكسسوارات/لإكسسوار (للسجاد)*	J1
إكسسوار للأرضيات (لشفط الأتربة/السوائل)*	L
إكسسوار للأرضيات (لشفط الأتربة)*	L1
إكسسوار للأرضيات (لشفط السوائل)*	L2
مرشح (لشفط الأتربة/الرماد) *	N
مرشح (لشفط الأتربة) *	O
مرشح للسوائل (لشفط السوائل)*	P
قرص داعم للمرشح	PP
مشابك لغلاق الرأس/البرميل	Q
كابل كهربائي	R
برميل	S
فوهة الشفط	T

## الإستخدام المتوقع:

### شفط الغبار/شفط السوائل

- الجهاز مخصص للاستخدام غير المهني.
- يمكن استخدامه كشفاط للسوائل وشفاط للمواد الجافة.
- إن عدم مراعاة الشروط المذكورة أعلاه يؤدي إلى إلغاء الضمان.

## الاستخدام المتوقع:

### شفاط الرماد

- الجهاز مخصص للاستخدام غير المهني.
- صُمم الجهاز من أجل شفط الرماد البارد حصراً؛ وهو غير مناسب للغلايات والمدفآت التي تعمل بالنافتا ولا لشفط غبار الجص أو الإسمنت.

## مجال الاستخدام:

- يمكن شفط - الرماد البارد من المدخنة، المدفأة التي تعمل بالخشب / الكربون، مطفاة السجائر، الشوابة.

①



ملحقات غير مناسبة لشفط الرماد. AR

شفط الرماد AR



②

optional  
ملحقات اختيارية

③

على حسب الطراز يمكن وجود  
إختلافات فيما يتم توريده AR

④

وظائف للنفع AR

⑤

شفط الرماد AR

⑥

شفط الأتربة AR

⑦

شفط السوائل AR

⑧

هزاز للمرشح AR

⑨

AR مرشح قابل للغسيل  
N  
optional  
ملحقات اختيارية



- IT** **DICHIARAZIONE CE/UE DI CONFORMITÀ** ai sensi delle Direttive (e successive modificazioni);
- EN** **EC/EU DECLARATION OF CONFORMITY** according to Directive (and following amendments);
- FR** **DÉCLARATION CE/UE DE CONFORMITÉ** aux termes des directives européennes (et leurs modifications successives);
- DE** **EG/EU-KONFORMITÄTSERKLÄRUNG** gemäß Richtlinien (und späteren Änderungen);
- ES** **DECLARACIÓN CE/UE DE CONFORMIDAD** en virtud de las Directivas (y sus sucesivas modificaciones);
- NL** **EG/EU-CONFORMITEITSVERKLARING** volgens de Richtlijnen (en latere wijzigingen);
- CS** **ES/UE Prohlášení o shodě** podle Směrnic (a jejich následných variací);

- IT** **PRODOTTO:** ASPIRAPOLVERE - ASPIRALIQUIDI - ASPIRACENERE
- EN** **PRODUCT:** WET & DRY VACUUM CLEANER - ASH VACUUM
- FR** **PRODUIT:** ASPIRATEUR EAU ET POUSSIERE - ASPIRATEUR DE CENDRES
- DE** **PRODUKT:** NAB-UND TROCKENSAUGER - ASCHESAUGER
- ES** **PRODUCTO:** ASPIRADORA - ASPIRALÍQUIDO - ASPIRADOR DE CENIZAS
- NL** **PRODUCT:** DROOGZUIGER - NATZUIGER - ASZUIGER
- CS** **VÝROBEK:** VYSAVAČ PRACHU - VYSAVAČ TEKUTIN - VYSAVAČ POPELA

- MODELLO- TIPO:**
- MODEL- TYPE:**
- MODELE-TYPE:**
- MODELL-TYP:**
- MODELO - TIPO:**
- MODEL - TYPE:**
- MODELO-TIPO:**

- IT** é conforme alle direttive CE/EU e loro successive modificazioni, ed alle norme EN;
- EN** complies with directives CE/EU, and subsequent modifications, and the standards EN;
- FR** est conforme aux directives CE/EU et aux modifications successives ainsi qu'aux normes EN;
- DE** entspricht folgenden CE/EU -Richtlinien einschließlich späteren Änderungen und EN-Normen;
- ES** está en conformidad con las directivas CE/EU y sus sucesivas modificaciones y también con la norma EN;
- NL** in overeenstemming is met de Richtlijnen CE/EU en latere wijzigingen daarop en de normen EN;
- CS** Je v souladu se směrniciemi jejich následnými novelizacemi a normami CE/EU, a jejich následnými novelizacemi.

2014/35/EU  
2014/30/EU  
2011/65/EU

EN 60335-1      EN 55014-1  
EN 60335-2-2    EN 55014-2  
EN 50581        EN 61000-3-2  
EN 62233        EN 61000-3-3

**8.243.0037-0000-2018/01-0000**

- IT** Il fascicolo tecnico si trova presso
- EN** Technical booklet at
- FR** Dossier technique auprès de:
- DE** Das technische Aktenbündel befindet sich bei
- ES** El manual técnico se encuentra en:
- NL** Technisch dossier bij:
- CS** Technická dokumentace se nachází ve firmě

Comet Spa Via Dorso  
4, 42124 Reggio  
Emilia, Italy

- IT** Direttore generale
- EN** General manager
- FR** Directeur général
- DE** Generaldirektor
- ES** Director general
- NL** Algemeen directeur
- CS** Generální ředitel

Reggio Emilia 27/11/2017

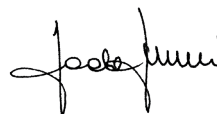

Paolo Bucchi



- PL** DEKLARACJA ZGODNOŚCI CE/UE spełnia wymagania Dyrektyw (wraz z kolejnymi zmianami):
- SK** ES/EU VYHLÁSENIE O ZHODE v zmysle Smerníc (a ich následných variácií):
- EL** ΔΗΛΩΣΗ ΠΙΣΤΟΤΗΤΑΣ ΕΚ/ΕΕ σύμφωνα με τις Οδηγίες της (και των ακόλουθων τροποποιήσεων):
- PT** DECLARAÇÃO CE/UE DE CONFORMIDADE nos termos das Directivas (e modificações posteriores):
- LV** CE/EU ATBILSTĪBAS DEKLARĀCIJA atbilst direktīvām EC un to turpmākajiem labojumiem:

- PL** **PRODUKT:** ODKURZACZ - ODSYSACZ CIECZY - ZBIERANIE PYŁÓW
- SK** **PRODUKT:** VYSÁVAČ PRACHU - VYSÁVAČ TEKUTÍN - VYSÁVAČ POPOLA
- EL** **ΠΡΟΪΟΝ:** ΑΠΟΡΡΟΦΗΤΗΡΑΣ ΣΚΟΝΗΣ - ΑΠΟΡΡΟΦΗΤΗΡΑΣ ΥΓΡΩΝ - ΑΠΟΡΡΟΦΗΤΗΡΑΣ ΣΤΑΧΤΗΣ
- PT** **PRODUTO:** ASPIRADOR DE PÓ E LÍQUIDO - ASPIRADOR DE CINZAS
- LV** **PRODUKTS:** PUTEKLŠŪCĒJS ŠĶĪDRUMU, PELNU UN SAUSU NETĪRUMU SAVĀKŠANAĪ

- MODEL-TYPU**  
**MODEL- TYP:**  
**MONTELOU-TYΠΟΣ:**
- MODELO - TIPO:**
- MODELIS, TIPS :**

- PL** jest zgodny z dyrektywami CE/EU i ich późniejszymi zmianami, oraz z normami EN i ich późniejszymi zmianami.
- SK** odpovídá směrnicím následným změnám CE/EU, a také normám EN.
- EL** Είναι σύμφωνα με τις οδηγίες CE/EU, και τις μεταγενέστερες τροποποιήσεις τους καθώς και με τους κανονισμούς και τις μεταγενέστερες τροποποιήσεις τους.
- PT** está em conformidade com as directrizes CE/EU e bem como com as normas EN e as suas sucessivas modificações.
- LV** atbilst direktīvām CE/EU un to turpmākajiem labojumiem, kā arī standartiem EN, un to turpmākajiem labojumiem.

2014/35/EU  
2014/30/EU  
2011/65/EU

EN 60335-1      EN 55014-1  
EN 60335-2-2    EN 55014-2  
EN 50581        EN 61000-3-2  
EN 62233        EN 61000-3-3

8.243.0037-0000-2018/01-0000

- PL** Dokumentacja techniczna znajduje się w firmie
- SK** Pre technickú dokumentáciu kontaktujte:
- EL** Ο τεχνικός φάκελος βρίσκεται στη στην οδό
- PT** Processo técnico em:
- LV** Tehniskā dokumentācija iegūstama

Comet Spa Via Dorso  
4, 42124 Reggio  
Emilia, Italy

- PL** Dyrektor główny
- SK** Generálny riaditeľ
- EL** Γενικός Διευθυντής
- PT** Director geral
- LV** Ģene rāldirektors

Reggio Emilia 27/11/2017

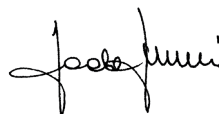

Paolo Bucchi

